

SV Bruks- och monteringsanvisning XBO



Innehållsförteckning

1	Allmänt	4	5.8.9	Skötsel.....	23
1.1	Giltighet.....	4	5.8.10	Inställningar	23
1.2	Garanti.....	4	5.9	Cooldown	23
1.3	Produktkonformitet	4	5.10	Använda mättermometer.....	23
1.4	Framställning av information	4	5.11	Personalisera en meny.....	23
2	Säkerhet	6	5.12	Uppdatering av apparatens programvara	23
2.1	Ändamålsenlig användning	6	5.13	Aktivera/avaktivera demonstrationsläge	24
2.2	Personer med begränsade förmågor	6	6	Connect	24
2.3	Allmänna säkerhetsanvisningar	6	6.1	Installera appen	24
2.4	Säkerhetsanvisningar Montering	9	6.2	Pairing	24
2.4.1	Speciella säkerhetsanvisningar för färskvattenanslutningen	10	6.3	BORA JOY App.....	24
2.5	Säkerhetsanvisningar användning.....	10	7	Rengöring och skötsel	24
2.6	Säkerhetsanvisningar för rengöring och skötsel	12	7.1	Invärdig rengöring	25
2.7	Säkerhetsanvisningar reparation, service och reservdelar	14	7.1.1	Rengöring för hand	25
2.8	Säkerhetsanvisningar demontering och avfallshantering	15	7.1.2	Skötselprogram.....	25
3	Tekniska data	16	7.1.3	X BO rengöringspatron	25
3.1	X BO ångugn.....	16	7.2	Rengöra matlagningstermometern.....	26
3.1.1	Apparatens mått.....	16	7.3	Rengöra ugnens framsida	26
4	Apparatbeskrivning	17	7.4	Rengöra ugnsgaller/ugnsplåtar.....	26
4.1	Funktionssätt	17	7.5	Rengöra avloppssilen	26
4.2	Uppbyggnad	17	7.6	Rengöra matlagningstrymmets tätning.....	26
4.3	Pekskärm	18	7.7	X BO luftfilter	26
4.3.1	Allmänna symboler	18	7.7.1	Filterbyte.....	26
4.4	Öppna luckan	18	8	Felavhjälpning	27
4.5	Mättermometer.....	18	9	Montering	28
4.6	Ugnsplåt/ugngaller.....	18	9.1	Monteringshänvisningar	28
4.7	Demonstrationsläge	19	9.1.1	Inbyggnadsskåp	28
5	Funktioner och användning	19	9.1.2	Anslutning färskvatten	28
5.1	Sätta på/stänga av apparaten	19	9.1.3	Anslutning avloppsvatten	28
5.2	Öppna/stänga luckan.....	19	9.2	Leveransomfång	28
5.3	Använda ugnsplåtar/ugngaller	20	9.3	Verktyg och hjälpmedel	29
5.4	Använda pekskärmen	20	9.4	Inbyggnadsmått.....	29
5.4.1	Användningsprincip	20	9.5	X BO ram spacer	29
5.5	Information, tips och instruktioner	20	9.5.1	Demontera ramen spacer.....	30
5.6	Standardfunktioner	21	9.5.2	Montera den extra ramen spacer	31
5.7	Globala funktioner	21	9.6	Inbyggnad	31
5.8	Huvudmeny	21	9.6.1	Montera skåplåsar	31
5.8.1	Manuell.....	21	9.6.2	Apparatanslutningar	32
5.8.2	Presets	22	9.6.3	Vattenavlopp	32
5.8.3	Automatik	22	9.6.4	Färsk- och avloppsvattenanslutning	32
5.8.4	De första stegen	22	9.6.5	Nätanslutning	33
5.8.5	Special.....	22	9.6.6	Anslutning BORA multilåda (tillval)	33
5.8.6	Favoriter	22	9.6.7	Rikta in manöverenheten	34
5.8.7	Klassisk	22	9.6.8	Sätta i och fixera apparaten	34
5.8.8	Multilåda.....	23	9.6.9	Sätta i luftfiltret	34
			9.7	Ventilation.....	34
			9.8	Första idrifttagning.....	35
			9.9	Överlämnande till användaren	35

10	Urdrifttagning, demontering och avfallshantering	35
10.1	Urdrifttagning.....	35
10.2	Demontering	35
10.3	Miljövänlig avfallshantering	36
10.3.1	Avfallshandera transportförpackningen.....	36
10.3.2	Avfallshantering av tillbehör	36
10.3.3	Avfallshantering av uttjänta apparater.....	36
11	Garanti, teknisk support, reservdelar och tillbehör	36
11.1	BORA:s tillverkargaranti	36
11.1.1	Förlängning av garantin	37
11.2	Service.....	37
11.3	Reservdelar	37
11.4	Tillbehör.....	37
12	Produktdatablad	38
13	Uppgifter för provningsinstitut	39

1 Allmänt

Denna anvisning och alla dokument som följer med leveransen innehåller viktig information som ska förhindra att du skadar dig eller apparaten.

► Det är viktigt att alla underlag som medföljer leveransen beaktas.

Montering och installation får endast ske av utbildad fackpersonal under iakttagande av nationellt gällande lagar, föreskrifter och normer. Arbetena får endast genomföras av kvalificerade personer, som känner till och efterföljer de lokala energiförsörjningsföretagets tilläggsföreskrifter.

Alla säkerhets- och varningsanvisningar samt instruktionerna i medlevererade underlag måste beaktas.

Förvara bruksanvisningen väl och lämna den vidare till nästa ägare.

1.1 Giltighet

Anvisningen gäller för olika varianter av apparater. Därför kan det hända, att vissa funktioner som beskrivs inte finns på din apparat. En del detaljer på bilderna kan avvika och ska ses som principbeskrivningar.

1.2 Garanti

. BORA Holding GmbH, BORA Vertriebs GmbH & Co KG, BORA APAC Pty Ltd och BORA Lüftungstechnik GmbH - i det följande kallad BORA ansvarar inte för skador som orsakats av att dokumenten som ingår i leveransen har åsidosatts resp. inte beaktats!

Dessutom ansvarar BORA inte för skador som uppstår genom en osakkunnig montering och att säkerhets- och varningsanvisningar har ignorerats!

1.3 Produktkonformitet

Dessa apparater motsvarar följande EU/EG - lagstiftning:

- 2009/125/EG ekodesigndirektiv
- 2011/65/EU RoHS-direktiv

Härmed förklarar BORA Vertriebs GmbH & Co KG, att radioanläggningstyp X BO motsvarar direktiv 2014/53/EU. Apparaten stöder frekvensbanden:

- 2,4 GHz: 100 mW max.
- 5 GHz: 100 mW max.

	AD	AT	BE	CH	CZ	DE	DK	EE	ES
	FI	FR	IE	IT	LI	LU	MC	MT	NL
	NO	PL	PT	RO	SE	SI	SK	SM	UK(N I)

I dessa länder gäller vid 5 GHz WLAN: bara för inomhusbruk.

Dessa apparater motsvarar följande UK-lagstiftning:

UK – Statement of Compliance The Product Security and Telecommunications Infrastructure (Security Requirements for Relevant Connectable Products) Regulations 2023.

Den fullständiga texten för EU-försäkran om överensstämmelse och UK- Statement of Compliance finns att läsa på följande internetadress: <https://www.bora.com>

1.4 Framställning av information

Artikeln som beskrivs i denna bruksanvisning betecknas nedan som apparat. Alla mått är angivna i millimeter.

Hanteringsinstruktioner

► Följ alltid alla hanteringsinstruktioner i den ordningsföljd som anges.

Uppräkningar

- Uppräkning 1
- Uppräkning 2

Informationspunkter

 Om det är något särskilt som du måste iaktta, så uppmärksammas du på det.

Säkerhets- och varningsanvisningar

FARA

Farans art och källa

Följder om anvisningarna inte beaktas

► Åtgärder för att undvika fara

Därvid gäller:

- Varningstecken visar på en ökad risk för personskador.
- Signalordet visar på farans omfattning.

Varningstecken	Signalord	Hot
	Fara	Indikerar en omedelbar farlig situation, vilken leder till döden eller allvarliga personskador om den inte beaktas.

Varningstecken	Signalord	Hot
	Varning	Indikerar en eventuellt farlig situation, vilken kan leda till döden eller allvarliga personskador om den inte beaktas.
	Se upp	Indikerar en eventuellt farlig situation, vilken kan leda till obetydliga eller lätta kroppsskador om den inte beaktas.
	Hänvisning	Indikerar en eventuellt farlig situation, vilken kan leda till sakskador om den inte beaktas.

Tab. 1.1 Varningstecknens och signalordens betydelse

2 Säkerhet

Apparaten motsvarar föreskrivna säkerhetsbestämmelser. Användaren ansvarar för att apparaten används på ett säkert sätt, att den rengörs och hålls i gott skick. En felaktig användning kan leda till person- och saksador.

2.1 Ändamålsenlig användning

Apparaten är enbart till för att användas vid matlagning i privata hushåll.

i Apparaten får endast användas i frostsäkra utrymmen.

Denna apparat är inte lämplig för:

- kommersiell verksamhet (gastronomi)
- att användas utomhus
- att värma upp lokaler
- att användas i mobila lokaler som lastbilar, fartyg eller flygplan
- att användas i höjder över 2000 m (över havsnivå)
- att användas i ofullständigt skick

Annan användning eller användning utöver vad som här beskrivits, gäller som ej ändamålsenlig.

i BORA står inte för skador som orsakats genom felaktig montering, olämplig eller felaktig användning.

Varje felaktig användning är förbjuden!

2.2 Personer med begränsade förmågor

Barn

Apparaten kan användas av barn från 8 års ålder om de är under uppsikt eller har fått instruktioner om hur de på ett säkert sätt kan använda apparaten och har förstått farorna med den. Barn får inte leka med apparaten.

- ▶ Använd barnsäkringen, så att barnen inte kan sätta på apparaterna eller ändra inställningarna på dem.
- ▶ Håll ett öga på barn som uppehåller sig i närheten av apparaten.
- ▶ Förvara inga sådana föremål som kan intressera barn i utrymmen över apparaten eller inne i ugnen. Barnen kan annars lockas till att klättra på apparaten (öppen dörr).

i Rengörings- och skötselarbeten får inte genomföras av barn, såvida de inte övervakas av någon hela tiden.

Personer med nedsatt fysisk, sensorisk eller mental förmåga

Apparaten kan användas av personer med reducerade fysiska, sensoriska eller mentala färdigheter eller avsaknad av erfarenhet och/eller kunskap såvida de är under uppsikt eller undervisas i hur apparaten används på ett säkert sätt och de därigenom har förstått riskerna. Användningen kan inskränkas genom barnsäkringen.

2.3 Allmänna säkerhetsanvisningar

FARA

Förpackningsdelar kan utgöra fara för kvävning

Förpackningsdelar (t.ex. folier, frigolit) kan vara livsfarliga för barn.

- ▶ Förvara förpackningsdelar oåtkomligt för barn.
- ▶ Avfallshandera förpackningen korrekt och omgående.

FARA

Skadade ytor utgör fara för elstötar och personskador.

Genom sprickor, repor eller brott på apparatens ovanyta (t.ex. skadat glas) i synnerhet vid manöverområdet, kan elektroniken under friläggas eller skadas. Det kan leda till elektriska stötter. Dessutom kan en skadad ovanyta orsaka personskador.

- ▶ Rör inte vid den skadade ovanytan.
- ▶ Stäng genast av apparaten om brott, sprickor eller repor har uppstått.
- ▶ Skilj apparaten med hjälp av LS-brytare, säkringar, brytare, automatsäkringar eller reläer säkert från elnätet.
- ▶ Kontakta BORA serviceteam.

FARA

Risk för personskador genom överbelastning av den öppna luckan

Den öppna luckan får bara belastas med maximalt 22,5 kg.

- ▶ Se till att barn inte står, sitter eller hänger på den öppna luckan.
- ▶ Ställ, sätt eller stöd dig inte på den öppna luckan.
- ▶ Placera inga tunga föremål på den öppna luckan.

VARNING

Risk för personskador resp. skador genom felaktiga komponenter eller egenmäktiga ändringar

Felaktiga komponenter kan leda till personskador eller till att apparaten skadas. Ändringar, på- och ombyggnad av apparaten kan påverka säkerheten.

- ▶ Använd endast originalkomponenter.
- ▶ Gör inga ändringar, på- eller ombyggnadsarbeten på apparaten.

VARNING

Risk för personskador genom mekaniska skador på apparaten

Mekaniska skador (t.ex. brott, deformation, lös limförbindning, ...) på apparaten, samt på ledningar och tillbehörskomponenter kan leda till personskador.

- ▶ Ta apparaten ur bruk.
- ▶ Försök inte att själv reparera eller byta ut skadade komponenter.
- ▶ Kontakta BORA serviceteam.

SE UPP

Risk för personskador genom apparatkomponenter som faller ner

Apparatkomponenter som faller ner kan orsaka personskador.

- ▶ Placera de avtagna apparatkomponenterna säkert vid sidan av apparaten.
- ▶ Säkerställ att inga avtagna apparatkomponenter kan falla ner.

SE UPP

Risk för personskador genom överbelastning

Vid transport och montering av apparaten kan du skada leder och rygg vid felaktig hantering.

- ▶ Vid behov bör apparaten transporteras och monteras av två personer.
- ▶ Använd eventuellt lämpliga hjälpmedel för att undvika personskador.

SE UPP

Skador p.g.a. osakkunnig användning

Apparatens ytor får inte användas som arbets- eller förvaringsyta. Apparaterna kan skadas (särskilt av hårda och spetsiga föremål).

- ▶ Använd inte apparaterna som arbetsbänk eller förvaringsyta.
- ▶ Håll hårda och spetsiga föremål borta från apparatens ytor.

HÄNVISNING

Apparatskada genom övertäckt temperatursensor

Om temperatursensorn i matlagningsutrymmet är övertäckt och därmed blockerad, t.ex. när maten har skjutits in för högt, kan apparaten skadas p.g.a. överhettning.

- ▶ Förvissa dig om att sensorn i matlagningsutrymmet är fri och inte övertäckt.
- ▶ Var noga med att sensorn i matlagningsutrymmet är ren och iaktta föreskrivna rengöringsintervaller.

HÄNVISNING

Störningar och fel

Vid störningar eller felaktig användning utges felmeddelanden.

- ▶ Vid störningar och fel - se hänvisningarna som visas i apparatens display och informationen i kapitel Felavhjälpning.
- ▶ Stäng av apparaten vid störningar eller fel som inte finns beskrivna och kontakta BORA Service.

HÄNVISNING

Skador på apparaten p.g.a. husdjur

Husdjur kan skada apparaten eller sig själva.

- ▶ Låt inte husdjur komma i närheten av apparaten.

2.4 Säkerhetsanvisningar Montering

FARA

Risk för personskador genom felaktig montering

Om monteringsföreskrifterna inte iakttas finns risk för personskador.

- ▶ Installation och montering av apparaten får bara genomföras av auktoriserad fackpersonal, som känner till och iakttar landets gällande bestämmelser och de lokala energiföretagens tilläggsbestämmelser.
- ▶ Apparaten får endast monteras när den är spänningsfri.
- ▶ Arbeten på elektriska komponenter får bara genomföras av auktoriserad elfackpersonal.
- ▶ Genomför alla arbeten uppmärksam och noggrant.
- ▶ Säkerställ före överlämnandet av apparaten eller systemet till slutkonsumenten, att den/det har installerats korrekt.

FARA

Risk för elstötar genom felaktig nätanslutning

Om apparaten ansluts felaktigt till nätspänningen finns risk för elektriska stötar.

- ▶ Se till att apparaten är korrekt och säkert kopplad till nätspänningen.
- ▶ Se till att apparaten ansluts till ett skyddsledarsystem som är föreskriftsenligt installerat.
- ▶ Se till att det finns en nätströmbrytare (frånskiljare) med en kontaktöppningsvidd på minst 3 mm allpolig (LS-brytare, säkringar, automatsäkringar, reläer).

FARA

Risk för elstötar genom en skadad nätanslutningsledning

Om nätanslutningen skadas (t.ex. vid montering), kan detta förorsaka (dödliga) elstötar.

- ▶ Se till att anslutningskabeln inte blir klämd eller skadas.

FARA

Risk för elstötar om apparaten är skadad

En skadad apparat kan orsaka elstötar.

- ▶ Kontrollera apparaten på synliga skador före monteringen.
- ▶ Montera ingen skadad apparat och anslut inte någon skadad apparat.
- ▶ Ta ingen skadad apparat i drift.

HÄNVISNING

Skador på apparaten p.g.a. felaktig elektrisk anslutning

Vi kan bara garantera apparatens elektriska säkerhet om den ansluts till ett föreskriftsenligt installerat skyddsledarsystem.

- ▶ Arbeten på elektriska komponenter får bara genomföras av auktoriserad elfackpersonal.
- ▶ Försäkra dig om att denna grundläggande säkerhetsåtgärd vidtas. Apparaten måste vara lämplig för den lokala spänningen och frekvensen.
- ▶ Kontrollera uppgifterna på typskylten och anslut inte apparaten vid avvikelser.
- ▶ Använd bara de angivna anslutningsledningarna.

2.4.1 Speciella säkerhetsanvisningar för färskvattenanslutningen

VARNING

Hälsofara på grund av förorenat vatten

Användningen av förorenat vatten utgör en hälsorisk

- ▶ Anslut apparaten till dricksvattenförsörjningen.
- ▶ Se till färskvattnets kvalitet motsvarar dricksvattenföreskrifterna i respektive land.
- ▶ Färskvattenanslutningen får endast monteras av kvalificerade personer, som känner till och efterföljer de lokala energiförsörjningsföretagets tilläggsföreskrifter.

SE UPP

Vattenskador genom förorening

Föroreningar i vattenledningen kan fastna i apparatens ventil. Om ventilens funktion därmed blir störd, kan vatten läcka ut.

- ▶ Spola igenom vattenledningarna innan apparaten ansluts, eller när arbeten har utförts på vattenledningen.

2.5 Säkerhetsanvisningar användning

FARA

Brandfara p.g.a. överhettade oljor och fetter

Olja och fett kan hettas upp fort och ta fyr.

- ▶ Lämna aldrig apparaten utan uppsyn vid arbeten med olja och fett.
- ▶ Släck aldrig olje- eller fettbränder med vatten.
- ▶ Stäng av apparaten.
- ▶ Kväv branden exempelvis med ett kastrullock eller brandtäcke.

FARA

Brandrisk p.g.a. övertorkning

Vid övertorkning finns risk för brand.

- ▶ Lämna aldrig apparaten utan tillsyn när du torkar eller dehydratiserar örter, bröd, svamp o.s.v.
- ▶ Håll apparaten stängd vid rökutveckling och stäng av strömmen.
- ▶ Öppna inte luckan förrän röken har försvunnit.

FARA

Risk för brännskador resp. explosion p.g.a. antändbar vätska

Antändliga vätskor (alkoholånga) kan antändas i en het kavitet eller explodera och orsaka svåra personskador.

- ▶ Tillaga aldrig maträtter med stora mängder högprocentiga alkoholhaltiga drycker.
- ▶ Använd bara små mängder högprocentiga drycker.
- ▶ Håll inte antändliga vätskor (t.ex. sprit) över upphettade livsmedel.

⚠ FARA**Förbrännings- resp. explosionsrisk p.g.a. slutna konservburkar**

När slutna konservburkar hettas upp uppstår ett övertryck, genom vilket burken kan explodera och orsaka svåra skador.

- ▶ Hetta inte upp slutna konservburkar.

⚠ VARNING**Risk för brännskador p.g.a. heta livsmedel.**

Maten kan skvätta över när ugnsplåtarna/ugns gallren skjuts in eller tas ut. Kontakten med het mat kan leda till svåra brännskador.

- ▶ Se till att maten inte skvätter över när ugnsplåtarna/ugns gallren skjuts in eller tas ut.

⚠ VARNING**Risk för brännskada vid elavbrott**

Vid eller efter ett elavbrott kan en apparat som dessförinnan varit påslagen fortfarande vara het.

- ▶ Rör inte vid apparaten så länge den fortfarande är het.
- ▶ Håll barn borta från heta apparater.

⚠ VARNING**Risk för brännskador p.g.a. heta ytor**

Apparaten och berörbara delar (matlagningsutrymme, lucka, värmeelement, mättermeter, tillbehör) blir heta när de är i drift. Den heta ytan kan orsaka svåra brännskador om du kommer i beröring med den.

- ▶ Rör inte några heta ytor.
- ▶ Använd vid behov lämpliga hjälpmedel (grytlappar, grytvantar).
- ▶ Håll barnen under 8 år borta från den heta spishällen, såvida de inte ständigt övervakas.

⚠ VARNING**Risk för personskador p.g.a. rörliga delar på apparaten**

Risk för personskador när luckan resp. driftenheten öppnas och stängs.

- ▶ Se till att ingen sticker in fingrarna i apparaten när luckan resp. driftenheten öppnas och stängs (gäller särskilt när barn finns i närheten).

⚠ VARNING**Risk för personskador p.g.a. öppen lucka**

När luckan är öppen finns risk för att snubbla eller klämma sig.

- ▶ Stäng luckan efter användningen.

VARNING

Risk för korrosion

Rostande material (t.ex. serveringsfat, bestick) kan medföra korrosion i matlagningsutrymmet.

- ▶ Använd bara originaltillbehör i utrymmet.

VARNING

Risk för brännskada p.g.a. het ånga

Het ånga kan strömma ut när luckan öppnas om ångan inte sugits upp i förväg. Ånga är inte synlig beroende av temperatur. Efter att luckan har öppnats kan varmt vatten droppa ner.

- ▶ Stå inte för nära apparaten när du öppnar luckan.
- ▶ Öppna luckan försiktigt.
- ▶ Håll barn borta från utströmmande ånga.

VARNING

Risk för personskador genom vårdslös användning av mattermometern

Vårdslöst införande av mattermometern i maten kan leda till stickskador.

- ▶ Var uppmärksam på den exakta placeringen av mattermometern.

HÄNVISNING

Skador på apparaten

En felaktig användning kan orsaka skador på apparaten.

- ▶ Se till att avloppssilen alltid finns på plats under matlagningen. Grova livsmedelsrester kan täppa till vattenavloppet och pumpen.
- ▶ Lägg aldrig ut t.ex. aluminiumfolie eller skyddsfolie på utrymmets botten.
- ▶ Ställ inga kokkärl direkt på utrymmets botten.
- ▶ Förvara inga brännbara föremål eller vätskor i matlagningsutrymmet.
- ▶ Håll luckan stängd under driften, annars blir manöverelementet mycket hett.
- ▶ Fånga alltid upp droppande fett i en lämplig behållare.
- ▶ Stäng av apparaten efter användningen.

HÄNVISNING

Förhöjd luftfuktighet

Vid varje tillagnings- och rengöringsprocess släpps fukt ut i rumsluften.

- ▶ Se till att det tillförs tillräckligt med frisk luft t.ex. genom ett öppet fönster.
- ▶ Säkerställ ett normalt och behagligt rumsklimat (45–60 % luftfuktighet) genom att t.ex. öppna naturliga luftningsöppningar eller sätt på rumsventilationen.

2.6 Säkerhetsanvisningar för rengöring och skötsel

FARA

Brandfara p.g.a. överhettade oljor och fetter

Olja och fett kan hettas upp fort och ta fyr.

- ▶ Avlägsna olje- och fettrester ur kaviteten före användning.

⚠ VARNING**Risk för brännskador p.g.a. heta ytor**

Apparaten och berörbara delar (matlagningsutrymme, lucka, värmeelement, mattermometer, tillbehör) blir heta under rengöringen. Den heta ytan kan orsaka svåra brännskador om du kommer i beröring med den.

- ▶ Rör inte några heta ytor.
- ▶ Låt apparaten och berörbara delar svalna före och efter rengöringen.
- ▶ Håll barnen under 8 år borta från den heta spishällen, såvida de inte ständigt övervakas.

⚠ VARNING**Risk för korrosion**

Fastnar matrester eller vätskor som innehåller koksalt på de rostfria väggarna inne i matlagningsutrymmet kan korrosion uppstå.

- ▶ Avlägsna matrester eller vätska som innehåller koksalt från de rostfria väggarna inne i utrymmet.

⚠ VARNING**Risk för brännskada p.g.a. het ånga**

Het ånga kan strömma ut när luckan öppnas om ångan inte sugits upp i förväg. Ånga är inte synlig beroende av temperatur. Efter att luckan har öppnats kan varmt vatten droppa ner.

- ▶ Stå inte för nära apparaten när du öppnar luckan.
- ▶ Öppna luckan försiktigt.
- ▶ Håll barn borta från utströmmande ånga.

⚠ VARNING**Risk för personsador p.g.a. hett vatten och rengöringsmedel**

Att öppna luckan under rengöringen kan orsaka brännskador eller ögonirritation.

- ▶ Öppna inte luckan under rengöringsprogrammet.

SE UPP**Ögonirritation från rengöringsmedelsrester**

Eventuella rengöringsmedelsrester i matlagningsutrymmet och i den tomma rengöringspatronen kan orsaka irritation om de kommer i kontakt med ögonen.

- ▶ Tvätta händerna efter kontakt med rengöringsmedlet eller rengöringspatronen.

HÄNVISNING

Skador på apparaten p.g.a. smuts

Smuts kan leda till att apparaten blir skadad, funktionen försämras eller till att obehaglig lukt uppstår. I värsta fall kan det utgöra en presumtiv fara.

- ▶ Rengör apparaten regelbundet.
- ▶ Avlägsna genast smuts.
- ▶ Använd aldrig skrapande rengöringsmedel vid rengöringen för att undvika repor och nötningar på ytan.
- ▶ Se till att inget vatten kommer in i apparatens inre vid rengöringen. Använd bara en lagom fuktig trasa. Spruta aldrig vatten över apparaten. Vatten som kommer in i apparaten kan orsaka skador.
- ▶ Använd ingen ångrengörare för rengöringen. Ångan kan utlösa en kortslutning på spänningsförande delar och leda till saksador.
- ▶ Beakta alla anvisningar i kapitel "Rengöring och skötsel".
- ▶ Använd inga skarpa, skrapande rengöringsmedel eller vassa metallskrapor för rengöringen av matlagingsutrymmet och glasytorna (lucka och manöverenhet). Ytorna kan få repor och glaset kan förstöras.
- ▶ Använd uteslutande BORA original rengöringspatroner, med patroner från andra tillverkare kan det uppstå irreparabla skador på apparaten.

2.7 Säkerhetsanvisningar reparation, service och reservdelar

FARA

Risk för personsador vid reparationer

Vid osakligt genomförda reparationer finns det risk för personsador.

- ▶ Reparations- och servicearbeten får bara genomföras av auktoriserad fackpersonal, som känner till och iaktar landets gällande bestämmelser och de lokala energiföretagens tillägsbestämmelser.
- ▶ Bryt spänningen till apparaten.
- ▶ Arbeten på elektriska komponenter får bara genomföras av auktoriserad elfackpersonal.
- ▶ En skadad nätanslutningsledning måste ersättas med en passande nätanslutningsledning.
- ▶ Gamla slangset som ansluts till vattenförsörjningsanläggningen får inte återanvändas.

FARA

Risk för elstötar genom restström

Apparatens elektroniska komponenter kan innehålla restström och orsaka elektriska stötar.

- ▶ Rör inte vid några friliggande kontakter.
- ▶ Använd urladdningsadaptorn innan du börjar arbeta på apparaten.

VARNING

Risk för personsador resp. saksador om reparationer sker på ett icke fackmässigt sätt

Felaktiga komponenter kan leda till personsador eller till att apparaten skadas. Ändringar, på- och ombyggnader av apparaten kan påverka säkerheten.

- ▶ Använd bara originalreservdelar vid reparationer.
- ▶ Gör inga ändringar, på- eller ombyggnadsarbeten på apparaten.

2.8 Säkerhetsanvisningar demontering och avfallshantering

FARA

Risk för personskador vid demontering

Vid osakkunnig demontering finns det risk för personskador.

- ▶ Demonteringen av apparaten får bara genomföras av auktoriserad fackpersonal, som känner till och iakttar landets gällande bestämmelser och de lokala energiföretagens tilläggsbestämmelser.
- ▶ Bryt spänningen till apparaten.
- ▶ Arbeten på elektriska komponenter får bara genomföras av auktoriserad elfackpersonal.

FARA

Risk för elstötar genom felaktig bortkoppling

Genom apparatens felaktiga bortkoppling från nätspänningen finns risk för elektriska stötar.

- ▶ Bryt spänningen till apparaten.
- ▶ Säkerställ apparatens spänningsfrihet med en godkänd mätare.
- ▶ Undvik att röra vid friliggande kontakter på elektronikenheten, eftersom den kan innehålla restström.

FARA

Risk för elstötar genom restström

Apparatens elektroniska komponenter kan innehålla restström och orsaka elektriska stötar.

- ▶ Rör inte vid några friliggande kontakter.
- ▶ Använd urladdningsadaptorn innan du börjar arbeta på apparaten.

3 Tekniska data

3.1 X BO ångugn

Parameter	Värde
Anslutningsspänning flerfasig	380 - 415 V 2N
Anslutningsspänning 1-fasig	220 - 240 V
Frekvens	50 Hz
Strömförbrukning max.	6 100 W
Säkring / nätanslutning 2-fasig	2 x 16 A
Säkring / nätanslutning 1-fasig	1 x 16 A
Mått (bredd x höjd x djup)	598 x 599 x 580 mm
Mått matlagningsutrymme (bredd x höjd x djup)	480 x 308 x 405 mm
Matlagningsutrymmets volym	53 l
Antal inskjutningsnivåer	3
Vikt (inkl. tillbehör / förpackning)	62 kg
Vikt (netto)	47 kg
Material yta	Glas och plast
Temperaturregleringsområde	30 - 230 °C
Effektstyrning	steglös
Längd vattentilloppsslang	2,5 m
Anslutning vattentilloppsslang	3/4" (SW30)
Längd vattenavloppsslang	2,5 m
Vattenavloppsslang inre / yttre diameter	19 mm / 27 mm
Filtermaterial luktfiler	Aktivt kol med jonbytare
Filterbrukstid max.	1 år
Garanterad tillgänglighetsperiod för programvaruuppdateringar (från datum för produktens upphörande)	5 år

Tab. 3.1 Tekniska data X BO

3.1.1 Apparatens mått



Bild 3.1 Bild framifrån XBO



Bild 3.2 Bild från ovan XBO

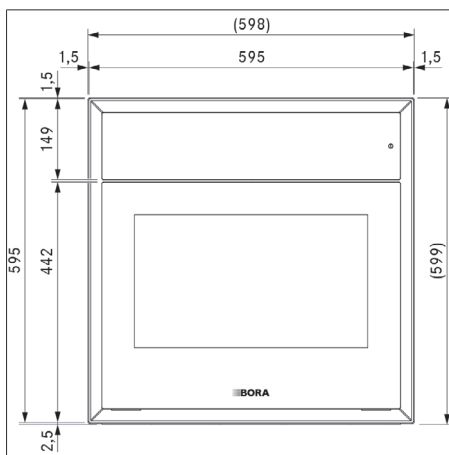

Bild 3.3 Bild från sidan XBO

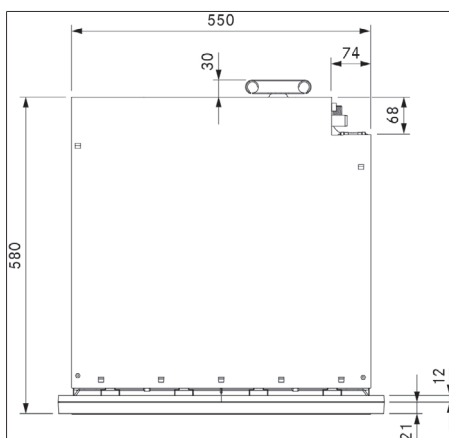

Bild 3.4 Bild framifrån glas XBO

4 Apparatbeskrivning

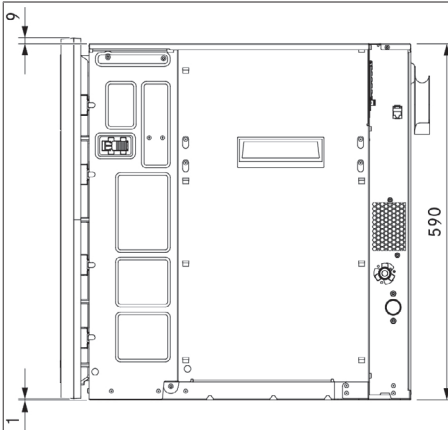
► laktta alla säkerhets- och varningsanvisningar (se "2 Säkerhet").

4.1 Funktionssätt

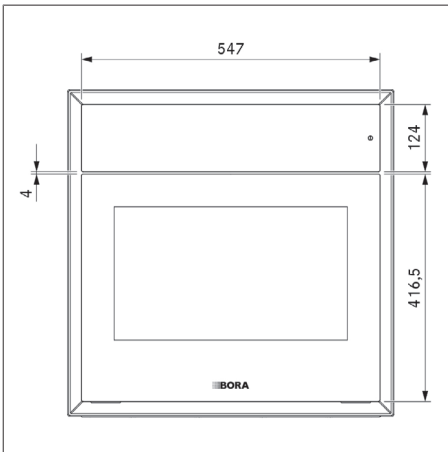
- Ångkokare och ugn i en enda apparat
- Ångalstring direkt i matlagingsutrymme
- Mycket snabb efterreglering
- Tillagningen behöver jämförelsevis mindre värme
- Varmluft cirkulerar med hög hastighet
- Påskyndad matlagingsprocess
- Bästa och jämna matlagingsresultat
- Aktivkolluktfiltret sørjer för frisk luft

4.2 Uppbyggnad



Bild 4.1 Uppbyggnad del 1

- | | |
|---|---|
| [1] Driftenhet med pekskärm (uppfälld) | [2] USB-gränssnitt |
| [3] Högtalare | [4] Filterbytesklaff |
| [5] Kabelhållare mattermometer | [6] Vatteninlopp rengöring |
| [7] Vatteninlopp ånggenerering | [8] Matlagingsutrymme (komplett i rostfritt stål) |
| [9] Motorhjul | [10] Tätning matlagingsutrymme |
| [11] Temperatursensor matlagingsutrymme | [12] Mattermometer |

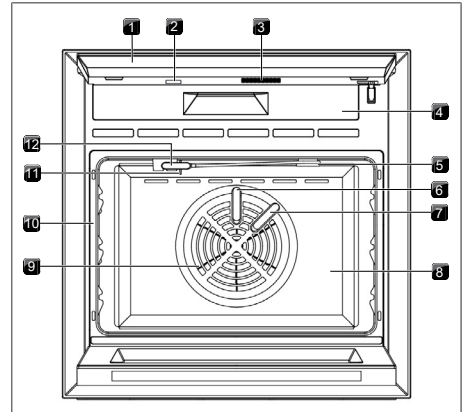

Bild 4.2 Uppbyggnad del 2

- | | |
|--|---|
| [1] Sensorknapp sätta på/
stänga av | [2] Låskil (2x) |
| [3] Ram Spacer | [4] Uppsamlingsläpp för
droppar |
| [5] Lucka (öppen) | [6] Avloppssil |
| [7] Matlagingsutrymme
inskjutningar (3
inskjutningsnivåer) | [8] LED-belysning
matlagingsutrymme (3x) |
| [9] Inbyggnadsram | [10] Driftenhet med pekskärm
(nedfäld) |

4.3 Pekskärm

Apparaten styrs via en pekskärm. För att underlätta hanteringen kan driftenheten med pekskärmen steglöst fällas upp eller ner.

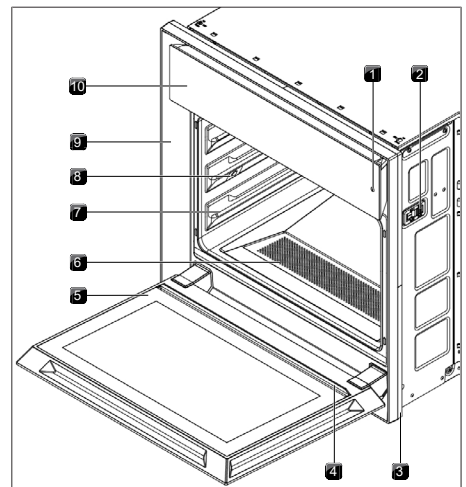
- ▶ Fatta tag i driftenheten med båda händerna.
- ▶ Fäll driftenheten upp eller ner.

- i** Spetsiga eller vassa föremål kan göra repor i ytan på pekskärmen.
- i** Inget vatten eller smuts får komma in bakom pekskärmen.

4.3.1 Allmänna symboler

Symbol/Funktion	Betydelse
BORA Choice	Motsvarar BORA näringsriktlinjer
Aktion	Användaringrepp krävs
Plus	Lägga till en funktion
Check	Bekräftelse
Vidare	Gå till
Slut	Avsluta
Start	Starta funktionen
Stopp	Stoppa funktionen
Tidstillagning	Tillagning på tid
Kärntemperatur	Tillagning med mättermometer
Ingen kärntemperatur	Ingen kärntemperatur vald
Vals	Byte till vals
Slider	Byte till slidervy
Stopp ångsutugning	Stoppa ångsutugningen, öppna luckan direkt
Ångstöt	Tillsätta ångstöt
Ingen ångstöt	Ingen ångstöt möjlig
Temperatur	Temperaturinställningar
Fukt	Fuktinställningar

Symbol/Funktion	Betydelse
Kopiera automatikprogram	Skapa kopia i "Egna program"
Ändrat automatikprogram	Automatikprogram med ändrade tillagningsparametrar
Favorit	Favoriserat program
Djupfrys	Program för djupfryska livsmedel

Tab. 4.1 Allmänna symboler

4.4 Öppna luckan

BORA Smart Open

Efter aktiveringen av luckans föröppning sugs ångan ut ur matlagingsutrymmet. Först därefter öppnas luckan helt. (BORA Clear View - ingen ånga kommer ut när du öppnar luckan). Tiden för ångsutugningen kan ställas in (10 – 20 sekunder). Luckan kan även öppnas manuellt utan ångsutugning.

4.5 Mättermometer

Med fyrpunkts mättermometern kan kärntemperaturen i maten tillförlitligt bestämmas. Den befinner sig på matlagingsutrymmets ovansida och är ansluten till apparaten med en kabel. Mättermometern sticks in i maten som ska tillagas. De 4 mätpunkterna uppfattar alltid det kallaste stället i maten. Så snart maten uppnår den temperatur som inprogrammerats, avslutas tillagningen automatiskt.

4.6 Ugnsplåt/ugngaller

Alla ugnsplåtar/ugngaller kan användas på varje inskjutningsnivå. Ugnsplåtarna/ugngallren som behövs för ett program anges som tillbehör i presets, tips från proffs och i specialprogrammen.

Universalplåt

- Material: aluminium, belagt med extremt hård keramik, PFOA-fri yttre nonstick-beläggning
- Storlek (BxDxH): 469 x 354 x 25 mm
- Kapacitet: 3 l



Bild 4.3 Universalplåt

Universalplåt djup

- Material: aluminium, belagt med extremt hård keramik, PFOA-fri yttre nonstick-beläggning
- Storlek (BxDxH): 469 x 354 x 40 mm
- Kapacitet: 4,9 l

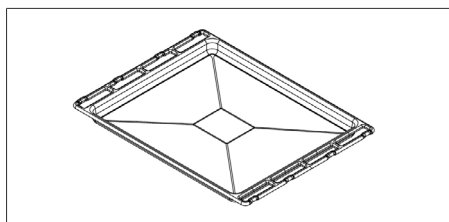

Bild 4.4 Universalplåt djup

Rostfritt kokkärl perforerat

- Material: rostfritt stål
- Storlek (BxDxH): 469 x 361 x 41,5 mm
- Kapacitet: 5,2 l
- Jämnare matlagningsresultat genom förbättrad luft- och ångcirkulation.
- Överflödigt fett eller överflödiga vätska droppar ner och fångas upp i en universalplåt som du skjuter in därunder.
- Lämpar sig för en skonsam tillagning av alla slags livsmedel.

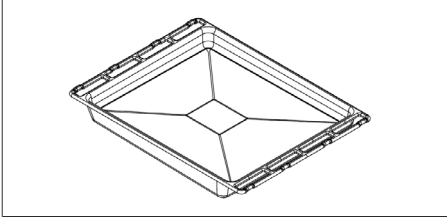

Bild 4.5 Rostfritt kokkärl perforerat

- Rostfritt kokkärl perforerat lämpar sig inte för djupfrysade livsmedel och får bara användas vid en temperaturinställning upp till max. 120 °C.

Bak- och grillgaller

- Material: rostfritt stål
- Storlek (BxDxH): 469 x 358 x 38,5 mm
- Bygeln på bak- och grillgallret säkrar maten så att den kan glida av gallret (inskjutning med bygeln fram).

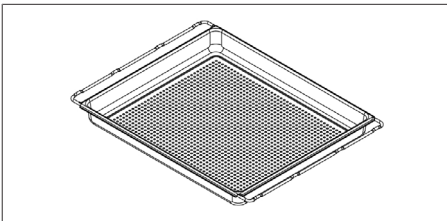

Bild 4.6 Bak- och grillgaller

- Vid användning av rengöringsprogram används bak- och grillgallret som hållare för rengöringspatronen.

4.7 Demonstrationsläge

Det finns 3 lägen för demonstration med begränsad användbarhet:

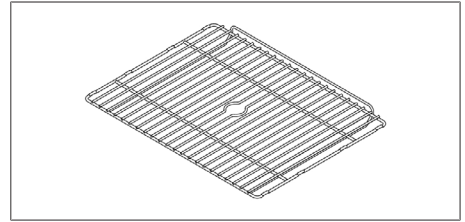
- Utan värme och utan vatten
- Utan värme med vatten
- Videosekvens - ingen manövrering möjlig

5 Funktioner och användning

- ▶ Iaktta alla säkerhets- och varningsanvisningar (se "2 Säkerhet").

5.1 Sätta på/stänga av apparaten

Sensorknappen ① reagerar på fingerkontakt. Med denna knapp sätts apparaten på eller stängs av.

- ▶ Long-Press på ①.
- Efter avstängningen sätts apparaten i viloläge, efter 15 minuter körs programmet helt ner.

- När apparaten tas i drift måste avloppssilen sättas i. Grova livsmedelsrester kan täppa till vattenavloppet och pumpen.

5.2 Öppna/stänga luckan

Öppna luckan

- ▶ Touch på 
- Luckan öppnas en liten bit.
- ▶ Öppna den föröppnade luckan genom att fälla ner den till stoppet med båda händerna.

- Stannar luckan oförändrat kvar i samma position 10 sekunder efter föröppningen, stängs den automatiskt igen.

Stänga luckan

När luckan är helt öppen:

- ▶ Fäll upp luckan med båda händerna tills luckan stängs automatiskt.

När luckan har öppnats en liten bit:

- ▶ Öppna den föröppnade luckan genom att fälla ner den till stoppet med båda händerna.
- ▶ Fäll upp luckan med båda händerna tills luckan stängs automatiskt.

i Stäng inte den föröppnade luckan med våld. Det kan orsaka skador på apparaten.

5.3 Använda ugnsplåtar/ ugnsgaller

Skjuta in/ta ut ugnsplåtar/ugngaller

- ▶ Placera ugnsplåten/ugngallret på inskjutningarna i matlagingsutrymmet och skjut in plåten/gallret i matlagingsutrymmet fram till stoppet.



Bild 5.1 Skjuta in ugnsplåtar/ugngaller

Ugnsplåten/ugngallret har ett utdragningskydd som förhindrar att plåten/gallret glider ut ur matlagingsutrymmets inskjutning.

- ▶ Lyft upp ugnsplåten/ugngallret när du tar ut den/ det.

Använda ugnsplåtar/ugngaller korrekt och varsamt

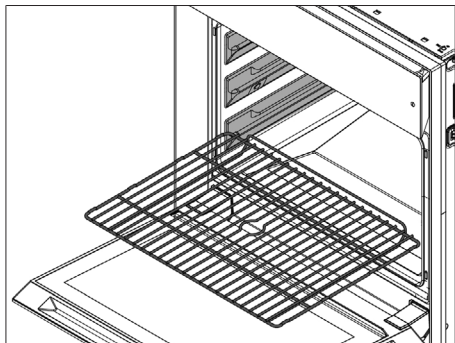
- ▶ Använd ingen kniv på ugnsplåtar/ugngaller.
 - ▶ Använd inga metalliska eller vassa föremål för att vända eller ta ut maten.
 - ▶ Använd endast köksredskap av plast eller trä.
- Ugnsplåtar/ugngaller kan expandera under uppvärmningen (termisk reaktion). Om uppvärmningen är ojämn, varierar metallens expansion. Med hjälp av följande åtgärder kan du motverka en deformation:

- ▶ Värm först upp X BO utan ugnsplåtar/ugngaller.
- ▶ Belägg ugnsplåtarna/ugngallren jämnt.
- ▶ Använd ugnsplåtarna/ugngallren enligt anvisningen.
- ▶ Använd en passande form för pizzor, runda kakor eller dyligt och placera den på bak- och grillgallret.
- ▶ Heta ugnsplåtar/ugngaller bör inte komma i direkt kontakt med kalla livsmedel eller vatten.
- ▶ Använd universalplåten för stekning.

5.4 Använda pekskärmen

Pekskärmen reagerar på fingerkontakt. Den reagerar på olika touch-kommandon:

Touch-kommando	Kontakt	Tid
Touch	kort beröring	0,5 sek
Long-press	längre beröring	1 - 8 sek
Slide	sveprörelse (vertikal + horisontal)	0,1 - 8 sek
Siffervals	vertikal sveprörelse över siffervalsen (tills önskat värde visas i mitten)	

Tab. 5.1 Touch-kommandon

- ▶ Berör pekskärmen bara med fingrarna.
- ▶ Se till att fingrarna är rena och torra vid kontakten.
- ▶ Se till att inte handflatan också ligger på pekskärmen under manövreringen.
- ▶ Vid beröring av pekområdena bör kontaktytan vara så liten som möjligt.

En rullbalk underst på bildskärmen visar det aktuellt synliga området i menyn.

- ▶ Slide åt vänster eller höger över bildskärmen för att visa andra områden i menyn.

5.4.1 Användningsprincip

Användning	Kommando
Touch	Välja funktionen, knappen eller meny punkten
Long-press	Aktivera ytterligare alternativ
Slide	Ställa in värdet, navigering

Tab. 5.2 Användningsprincip

5.5 Information, tips och instruktioner

- i** I meny punkten "De första stegen" visas informativa videofilmer till X BO ångugnsens manövrering och drift.

Information och tips

Programmen ger praktisk information och tips:

- ▶ Touch på  vid Presets
- ▶ Touch på info-knappen vid specialprogrammen
- ▶ Touch på proffstips-knappen vid automatikprogrammen

Anvisning





Med anvisnings-knappen förklaras olika aktioner i form av en animation (t.ex. isättning av BORA rengöringspatronen).

Statusmeddelanden

Visas överst på bildskärmen.
▶ laktta statusmeddelandena.

5.6 Standardfunktioner







Standardfunktionerna finns på varje menynivå och visas på bildskärmens rand.

Symbol/Funktion	Betydelse
 En menynivå bakåt	Den överordnade menyn visas.
 Huvudmeny	Huvudmenyn visas.
 Öppna luckan	Luckan öppnas automatiskt.
 Belysning matlagingsutrymme	Matlagingsutrymmets belysning på/av.
Klockslag	Timme:Minut

Tab. 5.3 Standardfunktioner

5.7 Globala funktioner

Globala funktioner kan alltid användas.

Symbol/Funktion	Betydelse
 Åggklocka	Nedräkning på sekunden exakt, akustisk eller optisk signal efter att tiden har löpt ut, därefter löper tiden vidare i minus.
 Väckarklocka	Akustisk signal vid ett bestämt klockslag, därefter löper tiden vidare i minus.
 Sökning	Sökning av fri text med förslagsfunktion.
 Meddelande	Information för andra personer, displayen visar ett meddelande (t.ex. avsluta inte kokprocessen).
 Manöverspär	Förhindrar en oavsiktlig eller obehörig manövrering.
 Rengöringsspär	Displayen spärras i 10 sekunder.

Tab. 5.4 Globala funktioner

Öppna globala funktioner











▶ Slide från bildskärmens övre rand nedåt.

Stänga globala funktioner

▶ Slide uppåt.

5.8 Huvudmeny

Via huvudmenyn öppnas olika funktioner och inställningar. Delvis visas ytterligare valmöjligheter i menyerna eller inställningar kan göras.

Symbol/Funktion	Betydelse
 Manuell	Manuell tillagning
 Automatik	Automatikprogram
 De första stegen	Lära känna manövreringen (kan döljas under "Inställningar")
 Special	Ytterligare användbara program
 Favoriter	Favoriserade automatikprogram
 Klassik	Klassisk matlagning
 Multilåda	Styrning BORA multilåda (fungerar bara när multilådan är ansluten)
 Skötsel	Skötselprogram och filterbyte
 Inställningar	Apparatinställning
 Basics	Enkla automatikprogram (fungerar bara i gästläge, se "Inställningar")

Tab. 5.5 Huvudmeny

5.8.1 Manuell

Önskad fuktinivå och temperatur samt koktid går att förinställa exakt med två valbara vyer (slider eller vals). Dessutom kan den manuella ångstöten individuellt aktiveras.

Temperaturinställningar som gäller för konventionella ugnsfunktioner (t.ex. över- och undervärme, grillfunktion) och som apparaten inte är utrustad med, kan anpassas enligt följande tumregel:

Temperaturområde konventionell bakugn	Inställning manuell tillagning
120 °C - 140 °C	5 °C lägre
140 °C - 160 °C	10 °C lägre
160 °C - 180 °C	15 °C lägre
180 °C - 230 °C	20 °C lägre



Tab. 5.6 Omräkningstabell

5.8.2 Presets

I menyerna "Manuell" och "Klassisk" är presets med förinställda tillagningsparametrar sparade som vid behov kan ändras manuellt.



Det finns olika presets, t.ex. värma småfrankor, ångkoka grönsaker, steka kött etc. Till varje preset finns praktiska tips.

Välja preset

- ▶ Touch på "Manuell"  eller "Klassisk" .
- ▶ Touch på .
- ▶ Touch på önskad preset.
- ▶ Ändra inställningarna vid behov.

5.8.3 Automatik

Vid automatikprogrammen är den perfekta temperaturen, tillagningstiden och ångtillsättningen förinställda. Vid många program visas startvillkoren (t.ex. temperatur eller livsmedlens beskaffenhet) så att önskat matlagingsresultat säkert ska kunna uppnås. Delvis kan de föreslagna värdena för bryningsgraden och tillagningsnivån (t.ex. hård/al dente/mjuk) anpassas. Automatikprogram kan individuellt ändras och sparas under ett nytt namn. Proffstips ger användbar information om rätternas tillagning.

-  Ställ in maten i ångugnen vid rumstemperatur. Tina först upp frysta livsmedel.
-  Vid några automatikprogram används höga temperaturer (upp till 230 °C). Olämpliga fett- eller oljesorter kan orsaka rökutveckling. Av denna anledning rekommenderas att använda fett och olja med höga rökpunkter.

Ändra automatikprogram

I visningen för tillagningssteg kan du ändra värdena för enskilda tillagningssteg.

- ▶ Slide från bildskärmens undre rand uppåt i automatikprogrammet.
- ▶ Välj tillagningsteg.

Det ändrade automatikprogrammet kan sparas efter att det löpt ut.

Starta automatikprogrammet från ett definierat tillagningssteg

- ▶ Slide från bildskärmens undre rand uppåt.
- ▶ Välj tillagningsteg.
- ▶ Touch på "Starta programmet här"

Starta automatikprogrammet i framtiden

Vid program som säkert kan startas i framtiden, kan du ändra start- och sluttiden (se "De första stegen").

Automatikprogrammets kvantitativa uppbyggnad (riktvärden)

- Standardinställning: 4 portioner / 4 personer
- Plåträtter: 1 plåt
- Köträtter: 800 – 1 000 g kött (råvikt)
- Bröd, bakverk: ca 750 g bakverk
- Ris, risotto: 300 g – 400 g ris, tortt utan vätska

5.8.4 De första stegen

Informativa videofilmer med enkla förklaringar till apparatens manövrering och drift.

- ▶ Touch på "De första stegen" .
- ▶ Touch på videon.

Avsluta videon i förtid:

- ▶ Long-Press på bildskärmen.

5.8.5 Special

Menypunkt med användbara specialprogram, som t.ex. varmhållning, upptining, sous-vide-tillagning, torkning etc.

5.8.6 Favoriter

Under denna meny punkt kan du spara favoriserade automatikprogram.

Lägga till favoriter



Navigera till önskat automatikprogram.



- ▶ Long-Press på rätten.
- ▶ Touch på .

5.8.7 Klassisk

Med klassik-funktionen kan alla konventionella tillredningsätt genomföras som vanligt: stekning, bakning, ångkokning och hetluftsgillning. De fungerar enbart genom kombinationen av hetluft och ånga.

-  Ta de lägre värdena vid tids- och temperaturangivelser på livsmedelsförpackningar.

Symbol/ Driftsätt	Funktion
 Varmluft	Maträtterna bryns extra jämnt genom det upphettade och intensiva luftflödet.
 Ångbakning	Det upphettade luftflödet tillsätts vatten, fuktigt klimat i matlagingsutrymmet genom att vattnet förångas, maten blir inte torr utan förblir saftig.

Symbol/ Driftsätt	Funktion
 Ångkokning	Med en temperatur på upp till 100 °C och en maximal ångmättnad är detta driftsätt en särskilt skonsam tillagningsmetod; genom tillagningen på låg temperatur bibehåller maten sina naturliga aromämnen, näringsämnen och vitaminer.
 Grillning med varmluft	Genom den målinriktade borttransporten av den fuktiga luften i matlagningsutrymmet och tillförseln av frisk luft åstadkoms en intensiv bryning och stekaromen intensifieras.
 Eco-läge	Mindre effekt, därmed minskad energiförbrukning, bara varmluft, ingen ångtillsättning, längre uppvärmningstider.

Tab. 5.7 Driftsätt för klassik-funktioner

Driftsätt	Lämpar sig speciellt för...
Varmluft	Bakverk (kakor, bröd, småkakor), färdigrätter
Ångbakning	gratänger, köttätter, fiskrätter, ostkakor, torra kakor
Ångkokning	grönsaker, fisk, mörkt kött, degknyten
Grillning med hetluft	grillkött, grillkorvar, grillade grönsaker, gratinering av rätter

Tab. 5.8 Användning av klassik-driftsätt

5.8.8 Multilåda

Om apparaten är ansluten till en BORA multilåda, kan lådan aktiveras och manövreras via X BO pekskärmen.

5.8.9 Skötsel

Ugnen har program för rengöring, torkning och byte av luftfiltret (se "Rengöring och skötsel").

5.8.10 Inställningar

I denna meny punkt kan du göra individuella inställningar på apparaten.

-  Standard-kod för avaktivering av gästläget och barnsäkringen: 2021

5.9 Cooldown

Vid Cooldown kyls matlagningsutrymmet med vatten snabbt ner till önskad måltemperatur. Cooldown föreslås automatiskt när temperaturen i matlagningsutrymmet är högre än den inställda måltemperaturen. När du skapar ett program kan du passande till följande matlagningssteg välja mellan en torr eller en fuktig Cooldown.

5.10 Använda mattermometer

- ▶ Ta ut mattermometern ur fixeringen.
- ▶ Stick in mattermometern i matens tjockaste ställe.
- Vid kött med ben, stick in termometern tätt intill benet.
- Vid tillagning av en hel fågel, stick in termometern längs bröstbenet.
- ▶ Placera mattermometern i fixeringen igen efter avslutad tillagning och lägg först kabeln om kabelhållaren.

5.11 Personalisera en meny

I följande menyer kan du förskjuta symbolerna enligt dina personliga önskemål:

- Huvudmeny
- Automatik
- De första stegen
- Special
- Skötsel

Förskjuta symboler



- ▶ Long-Press på symbolen - dra symbolen till önskad position.

5.12 Uppdatering av apparatens programvara

Via USB-minne

Den aktuellaste programvaran finns att hämta gratis på BORA:s hemsida (www.bora.com).



-  Som lagringsmedium för uppdateringsfilen krävs ett USB-minne formaterat med FAT32.

- ▶ Ladda ner uppdateringsfilen till USB-minnet.
- ▶ Touch på "Inställningar" .
- ▶ Genomför uppdateringen under "system och uppdateringar" .
- Efter den automatiska omstarten bekräftas uppdateringen av apparaten.

Via WLAN



Om en ny programversion tillhandahålls, visas ett statusmeddelande "Uppdatering finns" i displayen.

-  För uppdatering via WLAN måste apparaten vara uppkopplad till internet.

- ▶ Touch på statusmeddelandet "Uppdatering tillgänglig" eller
- ▶ Touch på "Inställningar" .
- ▶ Genomför uppdateringen under "system och uppdateringar" .

- Efter den automatiska omstarten bekräftas uppdateringen av apparaten.

Hämta information om WLAN-uppdateringen

- ▶ Touch på "Inställningar" .
- ▶ Touch på "System och uppdateringar" .
- ▶ Touch på  vid "Senaste programversion".

5.13 Aktivera/avaktivera demonstrationsläge

Aktivera demonstrationsläget.

- ▶ Touch på "Inställningar".
- ▶ Touch på "System och uppdateringar".
- ▶ 5 x touch på "Serienummer".
- ▶ Mata in PIN "2007" och bekräfta inmatningen.
- ▶ Välj ett demonstrationsläge.
- ▶ Aktivera demonstrationsläget.

Avaktivera demonstrationsläge

- ▶ Touch på visningen "Demonstrationsläge".
- ▶ Avaktivera demonstrationsläget.
- ▶ Mata in PIN "2007" och bekräfta inmatningen.

-  Innan du avaktiverar demonstrationsläget måste färskvattentillloppet anslutas och vattentillförseln kontrolleras.

Avaktivera videosekvensen

- ▶ Long-Press på pekskärmen.
- ▶ Mata in PIN "2007" och bekräfta inmatningen.

6 Connect



6.1 Installera appen

BORA JOY App finns att hämta gratis i Google Play Store™ eller Apple App Store®.

- ▶ Installera BORA JOY App på din smartphone.

6.2 Pairing

Aktivera Connectivity på XBO

- ▶ Touch på "Inställningar" .
- ▶ Touch på "BORA Connect" .
- ▶ Följ instruktionerna på apparaten.

Upprätta förbindelsen till BORA JOY App

- ▶ Öppna BORA JOY App på din smartphone.
- ▶ Välj önskad BORA apparat och starta förbindelsen.
- ▶ Bekräfta förbindelsen.

6.3 BORA JOY App

Med BORA JOY App har du tillgång till extra funktioner och information. BORA JOY App innehåller exakta recept för automatikprogrammen i BORA X BO. Dessa kan även bekvämt styras via appen.

Direktlänk till det passande receptet

- ▶ Öppna automatikprogrammet på BORA X BO.
- ▶ Touch på "Öppna recept i appen".
- ▶ Scanna QR-koden.

Det passande receptet öppnas i BORA JOY App.

Direktlänk till det passande automatikprogrammet

- ▶ Öppna önskat recept i BORA JOY App.
- ▶ Touch på "Tillaga nu".

Det passande automatikprogrammet öppnas. Med en bekräftelse på XBO startas automatikprogrammet:

- ▶ Touch på "Start" .

7 Rengöring och skötsel

- ▶ Iaktta alla säkerhets- och varningsanvisningar (se "2 Säkerhet").

-  Regelbunden rengöring och skötsel garanterar en lång livslängd och optimal funktion.

- ▶ Iaktta följande rengöringsintervaller:

Komponent	Rengöringsintervall
Matlagningsutrymme	Snabbrengöring/rengöring för hand: efter behov Intensivrengöring: efter behov resp. efter en viss användningstid (visning på apparaten) Torkning: vid fukt i matlagningsutrymmet
Mattermometer	genast efter varje nedsmutsning
Apparatens framsida	genast efter varje nedsmutsning
Luckans användiga glasruta	genast efter varje nedsmutsning
Ugnsplåt/ugns-galler	efter varje användning
Avloppssil	genast efter varje nedsmutsning
Matlagningsutrymmets tätning	efter behov, efter tillagning av fågel
Luktfilter	byte 1x om året (visning på apparaten)

Tab. 7.1 Rengöringsintervaller

- ▶ Använd aldrig ångrengörare, repande svampar, skurmedel eller kemiskt aggressiva rengöringsmedel (t.ex. ugnsspray).
- ▶ Rengöringsmedel får inte innehålla sand, soda, syra, lut eller klorid.
- ▶ Använd inga diskmaskinstabletter i stället för X BO rengöringspatroner.

i Ska du vara borta en längre tid (t.ex. på semester) bör en rengöring genomföras.

i Om rengöringsintervallerna inte iaktas kan funktionsinskränkingar bli följden.

7.1 Invändig rengöring

7.1.1 Rengöring för hand

- ▶ Rengör matlagingsutrymmet med en ren svampduk, och ljummet vatten.
- ▶ Torka matlagingsutrymmet för hand med en mjuk trasa.

i Fyll aldrig på vatten i matlagingsutrymmet för hand.

7.1.2 Skötselprogram

Apparaten är utrustad med automatiska rengöringsprogram och ett torkprogram. Rengöringsprogrammen rengör och avkalkar matlagingsutrymmet med hett vatten och de miljövänliga aktiva ämnena i X BO rengöringspatronen.

Snabbrengöring

Detta korta rengöringsprogram lämpar sig framför allt för en snabb rengöring vid låg nedsmutsning, avkalkning eller används efter tillagning av mycket aromintensiva maträtter.

i För snabbrengöringen krävs rengöringspatronen med avdragbar aluminiumförslutning.

Intensivrengöring

Detta rengöringsprogram rengör och avkalkar matlagingsutrymmet grundligt.





Intensivrengöringen borde genomföras varannan till var fjärde vecka, allt efter användningsintensitet. En balk under symbolen för intensivrengöringen visar den återstående tiden till nästa nödvändiga rengöring.

i Rengöringstiden kan variera p.g.a. olika faktorer (t.ex. färskvattentemperatur, nätanslutning).

i Vid strömavbrott under rengöringen, begärs en automatisk spolning och att rengöringspatronen tas bort, efter att ugnen har startats om.

i Rengöringsprogrammet kan bara startas när ugnen har svalnat under 40 °C. Sätt in i rengöringspatronen förrän ugnen har svalnat.

Starta rengöringsprogrammet

- ▶ Ta ut alla ugnsplåtar/ugngaller ur matlagingsutrymmet innan du startar programmet.
- ▶ Ta ut avloppssilen.
- ▶ Rengör bak- och grillgallret för hand.
- ▶ Avlägsna grova smutsrester och lösa livsmedelsrester ur matlagingsutrymmet.
- ▶ Kontrollera att matlagingsutrymmets tätning sitter fast ordentligt innan du börjar med rengöringen.
- ▶ Touch på "Skötsel" .
- ▶ Touch på "Intensivrengöring"  eller "Snabbrengöring" .
- ▶ Gör enligt beskrivningen under knappen "Anvisning".
- ▶ Touch på "Start" .

Efter rengöringen sker en automatisk torkning av matlagingsutrymmet.



Avsluta rengöringen:

- ▶ Avlägsna eventuella rester efter rengöringsmedel ur matlagingsutrymmet, speciellt från matlagingsutrymmets botten, den inre skivan och matlagingsutrymmets tätning.
- ▶ Avlägsna vid behov envisa smutsrester som inte lösts upp under rengöringsprogrammet.
- ▶ Sätt in avloppssilen i matlagingsutrymmet.
- ▶ Torka matlagingsutrymmets tätning för hand med en mjuk trasa.

i Efter rengöringen kan en lätt rök- och luktbildning förekomma efter apparatens första uppvärmning.

Torkning

Om matlagingsutrymmet inte är smutsigt utan bara fuktigt p.g.a. vattenånga, räcker det med torkningsprogrammet. Torkningsprogrammet avlägsnar den resterande fukten i matlagingsutrymmet med varm och torr luft.

- ▶ Touch på "Skötsel" .
- ▶ Touch på "Torkning" .
- ▶ Torka matlagingsutrymmets tätning för hand med en mjuk trasa.

7.1.3 X BO rengöringspatron

X BO rengöringspatronen med dess miljövänliga ämnen krävs för intensivrengöringen och snabbrengöringen i X BO. Med tvåkammerssystemet kan rengöringen och avkalkningen ske i ett enda steg. Patronen består av återvunnen plast och kan efter användningen kastas i plastsoptorna och återvinnas igen.

i En detaljerad bruksanvisning ingår i leveransen för X BO rengöringspatronen.

i X BO rengöringspatronen XBORK kan du köpa hos din fackhandel eller i BORA Shop via hemsidan - www.mybora.com.

7.2 Rengöra matlagningstermometern

Rengöring för hand

- ▶ Rengör matlagningstermometern med en ren svampduk, handdiskmedel och ljummet vatten.
- ▶ Torka matlagningstermometern med en mjuk trasa.

Automatisk rengöring

Matlagningstermometern rengörs vid varje intensivrengöring och snabbrengöring.

7.3 Rengöra ugnens framsida

- ▶ Rengör ugnens framsida med en ren svampduk, handdiskmedel och ljummet vatten eller med en ren, fuktig mikrofiberduk utan rengöringsmedel.
- ▶ Torka ugnens framsida med en mjuk trasa.

7.4 Rengöra ugnsgaller/ ugnsplåtar

Rengöring för hand

- ▶ Använd fettlösande rengöringsmedel.
- ▶ Rengör ugnsplåtarna/ ugnsgallren med varmt vatten och en mjuk borste.
- ▶ Skölj ugnsplåtarna/ ugnsgallren noga.
- ▶ Torka ugnsplåtarna/ ugnsgallren med en mjuk trasa.

Rengöring i diskmaskinen

- ▶ Ställ ugnsplåtarna/ ugnsgallren upp och ner i diskmaskinen.
- ▶ Förvissa dig om att inga andra delar kan skava mot ugnsplåtarna/ ugnsgallren.

7.5 Rengöra avloppssilen

Rengöring för hand

- ▶ Använd fettlösande rengöringsmedel.
- ▶ Rengör avloppssilen med varmt vatten och en mjuk borste.
- ▶ Skölj avloppssilen noga.
- ▶ Torka avloppssilen med en mjuk trasa.

Rengöring i diskmaskinen

- ▶ Ställ avloppssilen i diskmaskinen.

7.6 Rengöra matlagningsutrymmets tätning

- ▶ Rengör matlagningsutrymmets tätning och uppsamlingsläppen för droppar med en ren svampduk, handdiskmedel och ljummet vatten eller med en ren, fuktig mikrofiberduk utan rengöringsmedel.
- ▶ Torka tätningen och uppsamlingsläppen med en mjuk trasa.

i En smutsig tätning kan orsaka läckage.

7.7 X BO luktfilter

För en varaktig och effektiv luktreducering måste filtret regelbundet bytas ut. En balk under symbolen för filterbyte visar den återstående tiden till nästa byte av luktfiltret.

i X BO luktfiltret XBOGF kan du köpa hos din återförsäljare eller i BORA Shop via hemsidan www.mybora.com.

7.7.1 Filterbyte

- ▶ Touch på "Skötsel" .
- ▶ Touch på "Filterbyte" .
- ▶ Gör enligt beskrivningen under knappen "Anvisning".

Aktivera luktfiltret

Efter filterbytet måste det nya luktfiltret aktiveras.

- ▶ Touch på knappen "Aktivera nytt luktfilter".
- ▶ Bekräfta filterbytet.

8 Felavhjälpning

- i** Störningar och fel kan ofta åtgärdas själv. Du sparar tid och pengar eftersom du inte behöver anlita kundtjänst.
- i** Vid ett eventuellt fel informerar apparaten användaren via displayen. Med en QR-kod får du tillgång till ytterligare hjälpåtgärder och lösningsförslag. Alternativt hittar du dessa även på www.bora.com under Service. På så vis går det för det mesta att snabbt hitta en lösning.

Driftsituation	Orsak	Åtgärd
Apparat kan inte sättas på	Säkring/automatsäkring defekt	Byt ut säkringen; Tillkoppla automatsäkringen igen.
	Säkringen/automatsäkringen utlöser flera gånger	BORA Kontakta serviceteam.
	Strömförsörjningen är avbruten	Låt en elfackman kontrollera strömförsörjningen
Apparaten försörjs inte med vatten	Smutsfiltret i vattentilloppsslangen tilltäppt	Rengör smutsfiltret i vattentilloppsslangen.
Det kommer ut ånga under driften	Matlagningsutrymmets tätning sitter inte korrekt	Kontrollera att matlagningsutrymmets tätning sitter korrekt.
	Matlagningsutrymmets tätning kraftigt nedsmutsad	Rengör matlagningsutrymmets tätning.
	Matlagningsutrymmets tätning är skadad	Kontakta BORA serviceteam.
Under driften hörs ett kluckande ljud från sifonen	Sifonens avluftning är felaktig	Rengör avloppsroret, kontakta rörrengöringstjänst.
Matlagningsutrymmets belysning fungerar inte	Matlagningsutrymmets belysning är defekt	Kontakta BORA serviceteam.
Det rinner vatten ur apparaten	Matlagningsutrymmets tätning sitter inte korrekt	Kontrollera att matlagningsutrymmets tätning sitter korrekt.
	Vattentilloppsslangen eller vattenavloppsslangen är defekt	Stäng av apparaten, stäng färskvattentillförselns avstängningskran, ta ut säkringarna för apparaten, kontakta BORA serviceteam.
	Slanganslutningen på apparaten felaktig	
Vatten droppar in i matlagningsutrymmet	Ventil läcker på grund av partiklar	Bryt inte spänningen till apparaten, stäng färskvattentillförselns avstängningskran, kontakta BORA serviceteam.

Tab. 8.1 Åtgärda fel

Ej beskrivna störningar och fel:

- ▶ Stäng av apparaten.
- ▶ Kontakta BORA Service Team (se "11 Garanti, teknisk support, reservdelar och tillbehör") och ange felnumret som visas och apparatens typ.

9 Montering

► Iaktta alla säkerhets- och varningsanvisningar (se "2 Säkerhet").

9.1 Monteringshänvisningar

- Välj apparatens monteringshöjd så att innehållet på ugnsplåten/ugngallret i den översta insjuktningsnivån kan ses.
- Apparaten måste byggas in i ett skåp för att förhindra att den glider iväg eller tippar.
- På sidan är infällda handtag monterade för att kunna transportera apparaten.

9.1.1 Inbyggnadsskåp

- Bakom apparaten får ingen skåpvägg vara monterad.
- Apparaten får inte monteras bakom en dekordörr för att förhindra att den överhettas.
- Ett genomgående ventilationstvärnsnitt på minst 160 cm² ska planeras för skåpet.
- Avståndet på minst 30 mm mellan apparatens baksida och en angränsande komponent måste iakttas.
- När två X BO byggs in över varandra, måste ett formstabil konstruktionsunderlag eller fästvinklar för apparaterna planeras in.
- Apparaten får inte byggas in under en spishäll.

Extra installationsanvisningar för Australien och Nya Zeeland (AU/NZ)

- Montering får bara göras i ett högskåp.
- Minsta höjd för inbyggnad: 850 mm över golvet.

9.1.2 Anslutning färskvatten

- Apparaten behöver en fast vattenanslutning.
- Apparaten måste anslutas till färskvattentilloppt (kallvatten) $\llcorner(3/4\text{-anslutningsg\ang\ang})$.
- Avstängningskranen för färskvattentillopptet måste vara lätt åtkomlig när apparaten är inbyggd.
- Använd alltid tilloppsslangen för vatten som följer med leveransen. Slangen får inte böjas, kortas, förlängas eller ersättas med en annan slang.
- Tilloppsslangen för vatten får inte monteras infälld.

Inloppsvattentryck

Vatteninloppstrycket måste uppgå till minst 200 kPa (2 bar). Apparaten har konstruerats för ett maximalt vatteninloppstryck på 600 kPa (6 bar). Om trycket är över 600 kPa (6 bar) måste en tryckregulator byggas in för en felfri drift.

9.1.3 Anslutning avloppsvatten

- Vattenavloppet måste antingen anslutas till en utanpåliggande eller infälld sifon med fast slanganslutning eller till diskbänkssifonens apparatanslutning.
- Temperaturen på avloppsvattnet kan uppgå till 95 °C.
- Sifonen måste vara lätt åtkomlig när apparaten är inbyggd.
- Använd alltid avloppsslangen för vatten som följer med leveransen. Slangen får inte böjas, kortas eller förlängas.
- Avloppsslangen för vatten får inte monteras infälld.

9.2 Leveransomfång

Leveransomfång	Antal
X BO ångugn	1
X BO bak- och grillgaller	1
X BO rostfritt kokkärl perforerat	1
X BO universalplåt	1
X BO universalplåt djup	1
X BO rengöringspatron	1
X BO luftfilter	1
X BO ram spacer (monterad)	1
Vattentilloppsslang	1
Vattenavloppsslang	1
Avloppssil	1
Slangklämma	2,
Skåplåsplatta med skruvar	2,
Monteringsschablon	1
Bruks- och monteringsanvisning	1

Tab. 9.1 Leveransomfång

Kontrollera leveransen

- Kontrollera leveransen och förvissa dig om att den är komplett och oskadad.
- Informera omgående BORA Service Team, om leveransen är ofullständig eller om en del av leveransen är skadad.
- Montera aldrig skadade delar.
- Avfallshanterta transportförpackningen på ett säkert sätt (se "10 Urdrifttagning, demontering och avfallshantering").

9.3 Verktyg och hjälpmedel

För den fackmannamässiga monteringen av apparaten behöver du bl.a. följande verktyg:

- vattenpass
- insexnyckel 4 mm
- slitskruvmejsel
- rörtång

i Alla monteringsarbeten måste genomföras med handverktyg. Med maskinella verktyg finns risk för att åtdragningsmomentet överskrids.

9.4 Inbyggnadsmått

i Apparatsens minsta inbyggnadsdjup är 565 mm. När du använder ett standardskåp med ett djup på 560 mm måste ett avstånd från väggen planeras in. I regel är avståndet beroende på respektive inbyggnadssituation resp. antalet X BO ramar Spacer som används.

- ▶ Förbered inbyggnadsskåpet med hänsyn till de angivna måtten.
- ▶ Ta bort skåpets bakvägg bakom apparatens inbyggnadsnisch.
- ▶ laktta bakom apparatens bakvägg, skåpets bakvägg och hyllplan ett minsta avstånd på 30 mm från angränsande komponenter (genomgående ventilationstvärsnitt). Korta hyllplanen vid behov.
- ▶ Rikta in hyllplanet på vilket apparaten står, exakt med ett vattenpass, så att du kan se fyllnivån.



Bild 9.1 Inbyggnadsskåp

- [1] Genomgående ventilationstvärsnitt $\geq 160 \text{ cm}^2$
- [2] Minsta avstånd 30 mm
- [3] ingen skåpbakvägg bakom apparaten

9.5 X BO ram spacer

Med ramen Spacer kan apparatens inbyggnadsdjup varieras. Vid leveransen är 1 ram Spacer förmonterad. Beroende av inbyggnadssituation kan denna ram demonteras eller en extra ram Spacer monteras (finns som tillbehör).

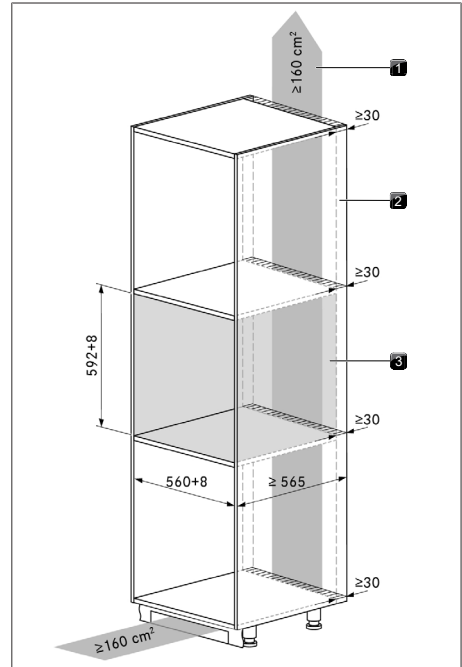
i Ramen Spacer bör monteras resp. demonteras innan apparaten byggs in för att få en bättre åtkomst.



Bild 9.2 Apparatens mått

[1] Ram Spacer

Inbyggningdjup utan ram spacer

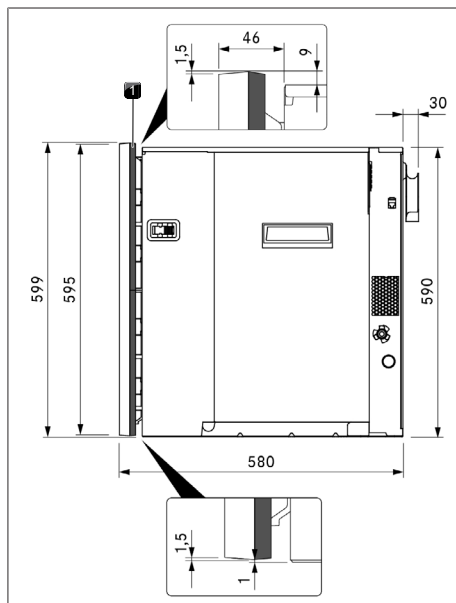

Bild 9.3 Inbyggningdjup utan ram spacer

Inbyggningdjup med ram spacer

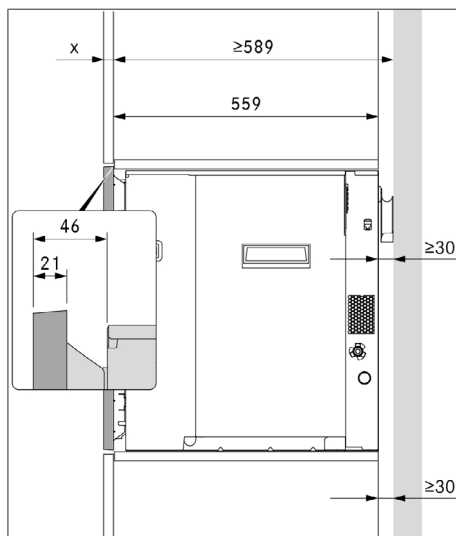

Bild 9.4 Inbyggningdjup 1 ram spacer

Inbyggningdjup med 2 rammar spacer

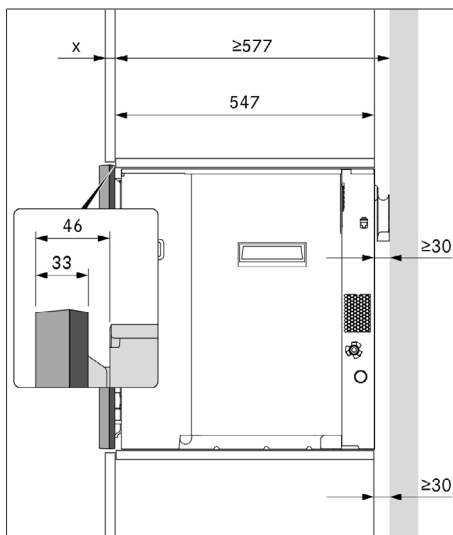

Bild 9.5 Inbyggningdjup 2 rammar spacer

9.5.1 Demontera ramen spacer

- Dra av de 4 elementen för ramen spacer för hand från inbyggningramen i hörnen.

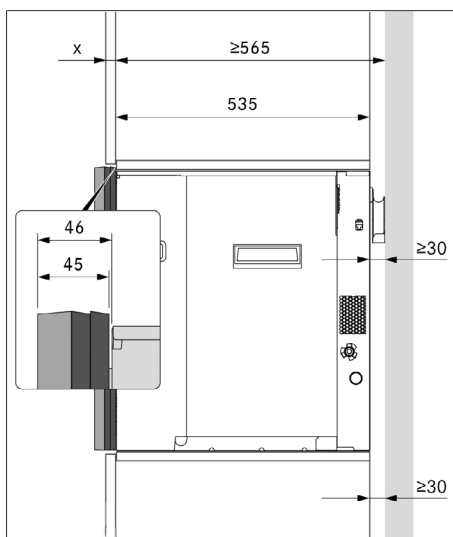

Bild 9.6 Demontera ramen spacer

9.5.2 Montera den extra ramen spacer

- ▶ Demontera ramen spacer från apparaten.
- ▶ Sätt ihop vardera 2 element för ramen spacer 4 gånger.

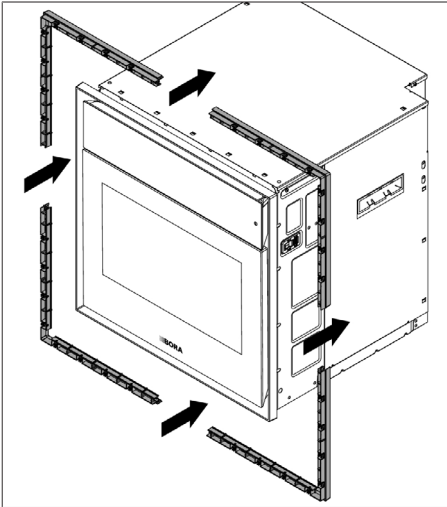

Bild 9.7 2 element för ramen spacer

- ▶ Montera ramarna spacer på inbyggndsramen.

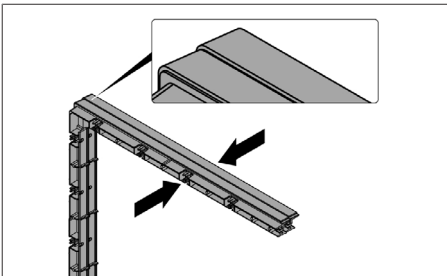

Bild 9.8 Montera 2 ramars spacer

9.6 Inbyggnad

9.6.1 Montera skåplåsplattor

- ▶ Skruva fast skåplåsplattorna med hjälp av monteringschablonen och de medlevererade skruvarna för hand på inbyggnds-nischens insidor.

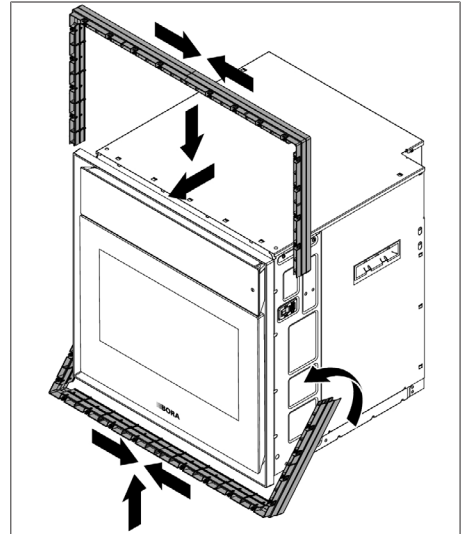

Bild 9.9 Inbyggnds-nisch med skåplåsplattor

[1] Skåplåsplattor

9.6.2 Apparatanslutningar

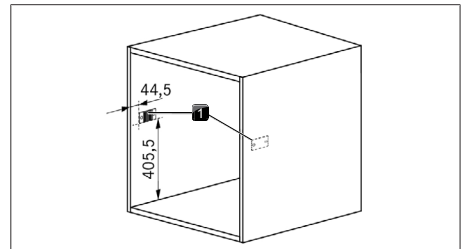

Bild 9.10 Apparatanslutningar

- | | |
|---|---------------------------------------|
| [1] Nätanslutning | [2] Hållbåge för vattenavloppsslangen |
| [3] RJ45-anslutning för BORA multilåda (ingen nätverksanslutning) | [4] Anslutning avloppsvatten |
| [5] Anslutning färskvatten | |

9.6.3 Vattenavlopp

- Sifonen för avloppsvattnet måste vara installerad minst 100 mm djupare än anslutningen för avloppsvattnet.
- Slangen för avloppsvattnet får inte dras över apparatens undre kant.

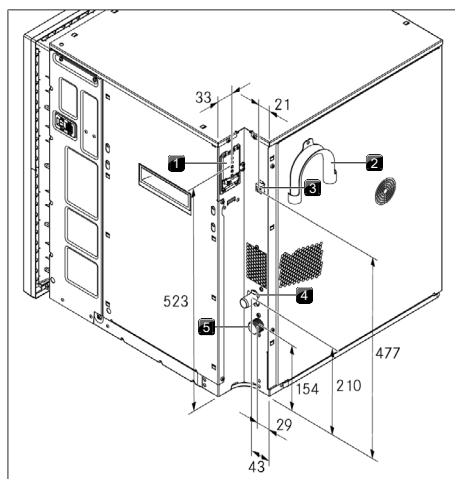

Bild 9.11 Vattenavlopp

- | | |
|------------------------------|----------------------------|
| [1] Sifon avloppsvatten | [2] Vattenavloppsslang |
| [3] Vattentilloppsslang | [4] Anslutning färskvatten |
| [5] Anslutning avloppsvatten | |

i Om sifonen för avloppsvattnet inte kan installeras 100 mm djupare än anslutningen för avloppsvattnet, måste slangen för avloppsvattnet dras över hållbågen på apparatens baksida. Sifonen för avloppsvattnet måste då installeras minst 100 mm djupare än slangen för avloppsvattnet i hållbågen.

► Dra slangen för avloppsvattnet från anslutningen för avloppsvattnet direkt över hållbågen och därefter nedåt.

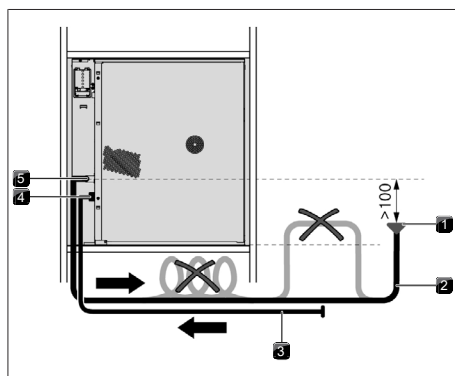

Bild 9.12 Vattenavlopp via hållbågen

- | | |
|------------------------------|----------------------------|
| [1] Sifon avloppsvatten | [2] Vattenavloppsslang |
| [3] Vattentilloppsslang | [4] Anslutning färskvatten |
| [5] Anslutning avloppsvatten | [6] Hållbåge |

9.6.4 Färsch- och avloppsvattenanslutning

► Sätt in smutssilen och tätningen i vattentilloppsslangen.

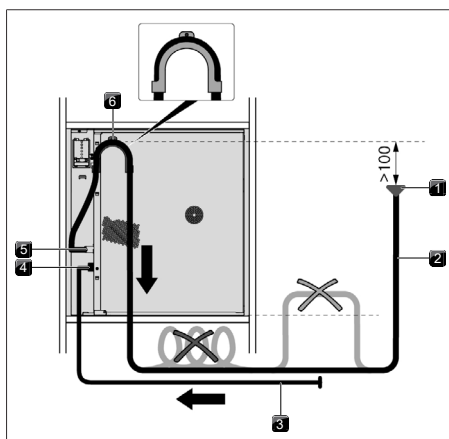

Bild 9.13 Vattentilloppsslang med smutssil och tätning

- ▶ Skruva fast vattentilloppsslangen med det vinklade ändstycket (riktad nedåt) på apparatens färskvattenanslutning.
- ▶ Kontrollera att förskruvningen sitter fast ordentligt och är tät.
- ▶ Fixera vattenavloppsslangen med slangklämman på apparatens avloppsvattenanslutning med det vinklade ändstycket.

Det vinklade ändstycket måste peka nedåt. Om den förmonterade hållbågen används på apparatens baksida måste det vinklade ändstycket peka uppåt. Slangklämman får inte dras åt för hårt.

- ▶ Kontrollera att slangklämman sitter fast ordentligt.
- ▶ Se till att slangarna inte förvids eller böjs.
- ▶ Öppna långsamt färskvattentillförsels avstängningskran och kontrollera att färskvattenanslutningen är tät.
- ▶ Kontrollera förskruvningen och se till att tätningsringen sitter korrekt.

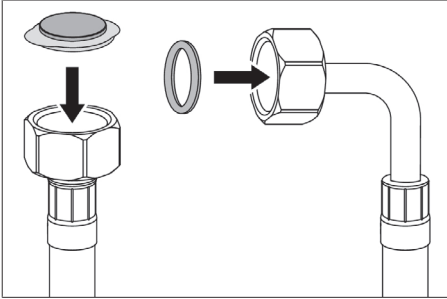
9.6.5 Nätanslutning

- ▶ läkta alla säkerhets- och varningsanvisningar (se "2 Säkerhet").
- ▶ läkta alla statliga och regionala lagar, föreskrifter och tilläggsföreskrifter från lokala elförsörjningsföretag.

i Strömanslutningen får bara genomföras av en godkänd fackman. Denne övertar även ansvaret för den korrekta installationen och idrifttagningen.

i Anslutningar via insticksanslutningar (schuko-kontakt) är inte tillåtna.

i 1-fasanslutning: Apparaten motsvarar kraven i IEC 61000-3-12.

Denna apparat är avsedd för anslutning till ett strömförsörjningsnät med en systemimpedans Z_{max} på överlämningspunkten (husanslutning) på max.

0,0416 ohm. Användaren måste säkerställa att apparaten endast används i ett strömförsörjningsnät som uppfyller dessa krav. Vid behov kan den lokala energileverantören upplysa om systemimpedansen.

- ▶ Frånkoppla huvudbrytaren/automatsäkring innan du ansluter apparaten.
- ▶ Säkra huvudbrytaren/automatsäkring mot obefogad återinkoppling.
- ▶ Kontrollera spänningsfriheten.
- ▶ Anslut apparaten uteslutande med en fast förbindelse till en nätanslutningsledning av typ H 05 VV-F med motsvarande minsta tvärsnitt.

	2-fasanslutning	1-fasanslutning
Säkring	2 x 16 A	1 x 16 A
Strömförbrukning max.	6100 W	3600 W
Minsta tvärsnitt	2,5 mm ²	2,5 mm ²

Tab. 9.2 Säkring och minsta tvärsnitt

- ▶ Anslut elledningen enligt motsvarande anslutningsschema till nätanslutningen på apparaten.
- ▶ Kläm fast nätanslutningsledningen med dragavlastningsklämman.
- ▶ Stäng locket till nätanslutningens kåpa.
- ▶ Kontrollera att monteringen är korrekt.



Bild 9.14 Anslutningsscheman

- [1] Anslutningsschema 2-fas anslutning, 16 A [2] Anslutningsschema 1-fasanslutning, 16 A

i Använd inte bifogade brygningar.

9.6.6 Anslutning BORA multilåda (tillval)

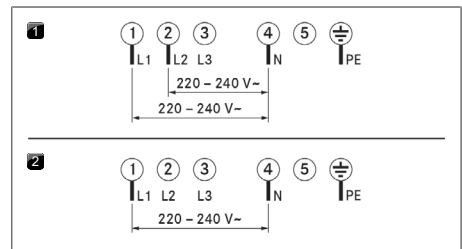
När BORA X BO monteras i kombination med en BORA multilåda, kan båda apparaterna sammankopplas med varandra.

- ▶ Anslut BORA multilådans kommunikationsledning till apparatens RJ45-anslutning.

9.6.7 Rikta in manöverenheten

- ▶ Iaktta ett jämnt avstånd på 4 mm mellan manöverenhet och lucka.
- ▶ Justera för detta inställningsskruvarna framtill på kåpans ovsida.



Bild 9.15 Inställning avstånd manöverenhet och lucka

9.6.8 Sätta i och fixera apparaten

- i** Matlagningsutrymmets tätning får inte demonteras, utan bara fällas ut i de övre hörnen.
 - ▶ Skjut in apparaten i inbyggnadsnischen till önskad position.
 - ▶ Se till att vattenslangarna och nätanslutningsledningen inte kläms eller skadas.
 - ▶ Iaktta det minsta avståndet på 30 mm mellan apparatens baksida och angränsande komponenter.
 - ▶ Rikta in apparaten centrerat.
 - ▶ Öppna luckan.
 - ▶ Fäll ut hörnen på matlagningsutrymmets tätning upp till vänster och höger så långt tills fästskruven är tillgänglig.
 - ▶ Var noga med att inte dra ut matlagningsutrymmets tätning för långt.
- Genom att vrida fästskruven (insexnyckel 4 mm) körs låskilen ut på respektive sida och trycker på låsplattan.
- ▶ Dra åt fästskruvarna omväxlande.
 - ▶ Tryck försiktigt in matlagningsutrymmets tätning igen till rätt position.
 - ▶ Kontrollera att matlagningsutrymmets tätning sitter fast ordentligt runtom.
 - ▶ Kontrollera att apparaten är korrekt monterad.



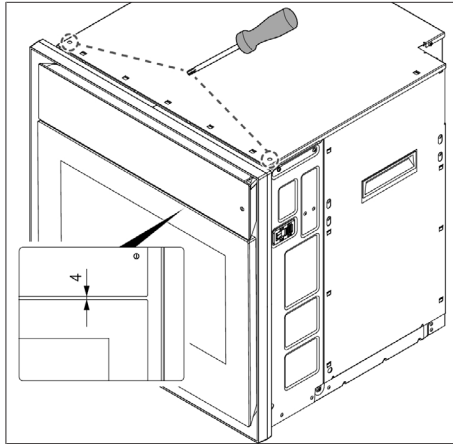

Bild 9.16 Fixera apparaten

- [1] Fällbart hörn, fästskruv därunder [2] Matlagningsutrymmets tätning

9.6.9 Sätta i luftfiltret

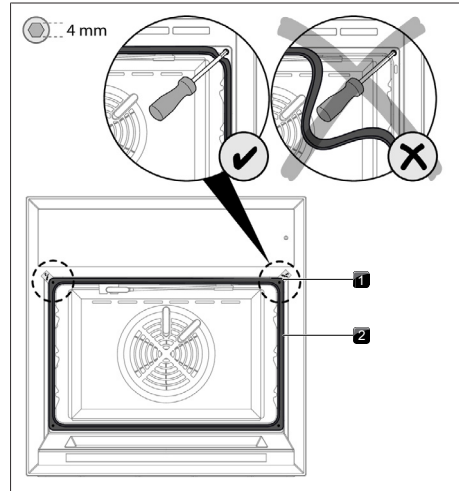
- ▶ Ta ut ett nytt luftfilter ur förpackningen.
- ▶ Touch på "Skötsel" .
- ▶ Touch på "Filterbyte" .
- ▶ Gör enligt beskrivningen under knappen "Anvisning".

9.7 Ventilation

- i** En inbyggnad utan återströmningsöppningar i sockelområdet och dekorplattan och utan genomgående ventilationstvärnsnitt på $\geq 160 \text{ cm}^2$ är inte möjlig.
- ▶ Installera återströmningsöppningarna i sockelområdet och i dekorplattan på skåpet.



Bild 9.17 Ventilation

[1] Återströmningsöppning
 $\geq 160 \text{ cm}^2$

9.8 Första idrifttagning

När apparaten tas i drift första gången, kan följande inställningar göras:

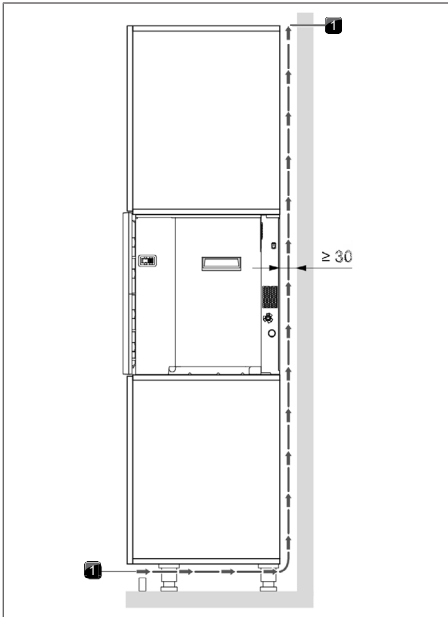
- Välja språk
- Aktivera WLAN
- Inställning av datum och klockslag (tidsformat)
- Vatteninställningar (hårdhetsgrad)
- Välja livsmedelspreferenser

Inställningarna kan ändras i efterhand.

- ▶ Sätt i avloppssilen före första användningen.
- ▶ Uppdatera vid behov apparatens programvara.

I sällsynta fall kan tillverkningsrester finnas kvar i matlagningsutrymmet.

- ▶ Rengör matlagningsutrymmet för hand eller med ett rengöringsprogram utan rengöringspatron.

i Efter apparatens första uppvärmning kan en lätt rök- och luktbildning förekomma.

9.9 Överlämnande till användaren

När monteringen är klar:

- ▶ Förklara de väsentligaste funktionerna för användaren.
- ▶ Informera användaren om alla säkerhetsrelevanta aspekter på användning och handhavande.
- ▶ Överlämna tillbehör och bruks- och monteringsanvisningen till användaren för säker förvaring.

10 Urdrifftagning, demontering och avfallshantering

- ▶ Iaktta alla säkerhets- och varningsanvisningar (se "2 Säkerhet").
- ▶ Följ bifogade anvisningar från tillverkaren.

10.1 Urdrifftagning

Urdrifftagning innebär den slutgiltiga urdrifftagningen och demonteringen. Efter urdrifftagningen kan apparaten antingen byggas in i en annan möbel, säljas vidare eller avfallshanteras.

i Strömanslutningen får bara demonteras av auktoriserad yrkespersonal.

- ▶ Stäng av apparaten för urdrifftagningen (se bruksanvisning).
- ▶ Bryt spänningen till apparaten.

10.2 Demontering

För demonteringen måste apparaten vara lättåtkomlig och spänningsförsörjningen bruten.

- ▶ Stäng av avstängningskranen för färskvatten.
- ▶ Lossa de båda fästskruvarna uppe till vänster och uppe till höger bakom matlagningsutrymmets tätning.
- ▶ Skjut apparaten något åt vänster och höger för att flytta låskilarna tillbaka till utgångsläge.
- ▶ Avlägsna alla andra tillbehörsdelar.
- ▶ Avfallshantera den gamla apparaten och förorenat tillbehör enligt beskrivningen under "Miljövänlig avfallshantering".

10.3 Miljövänlig avfallshantering

10.3.1 Avfallshanterar transportförpackningen

- i** Förpackningen skyddar apparaten mot transportskador. Förpackningens material har valts med hänsyn till miljön och avfallshanteringen och är därför återvinningsbart.

Förpackningens återföring till materialkretsloppet sparar råvaror och reducerar avfall. Din återförsäljare tar tillbaka förpackningen.

- ▶ Lämna förpackningen till din återförsäljare, eller
- ▶ Avfallshandtera förpackningen på föreskrivet sätt enligt gällande regionala bestämmelser.

10.3.2 Avfallshantering av tillbehör

Avfallshandtera onödiga eller förbrukade tillbehörsdelar (aktivkolfilter, ...) på föreskrivet sätt enligt regionala bestämmelser.

10.3.3 Avfallshantering av uttjänta apparater



Elektriska apparater som märkts med denna symbol får inte kastas i hushållssoporna efter brukstidens slut. De måste avfallshandteras i ett insamlingsställe för återvinning av uttjänta elektriska eller elektroniska apparater. Kontakta stads- eller kommunalförvaltningen för information.

Uttjänta elektriska och elektroniska apparater innehåller ofta värdefullt material. De innehåller dock även skadliga ämnen som var nödvändiga för apparaternas funktion och säkerhet. Om dessa kastas i hushållssoporna eller hanteras på ett felaktigt sätt, kan de skada hälsan och miljön.

- ▶ Uttjänta apparater får aldrig kastas i hushållssoporna.
- ▶ Lämna den uttjänta apparaten till ett regionalt insamlingsställe för återlämning och återvinning av elektriska och elektroniska komponenter och annat material.

11 Garanti, teknisk support, reservdelar och tillbehör

- ▶ Iaktta alla säkerhets- och varningsanvisningar (se "2 Säkerhet").

11.1 BORA:s tillverkargaranti

BORA lämnar 2 års tillverkargaranti på sina produkter för sina slutkunder. Denna garanti för slutkunden gäller utöver de lagliga reklamationsanspråken gentemot försäljaren av våra produkter.

Tillverkargarantin gäller för de här angivna BORA produkterna som köps av auktoriserade BORA återförsäljare eller av BORA utbildade försäljare och är installerade inom den Europeiska Unionen (uteslutande utomeuropeiska områden), Schweiz, Liechtenstein, Ukraina, Ryssland, Norge, Serbien, Israel, UK, Island, Indien, Australien och Nya Zeeland med undantag av BORA produkter som betecknas som universal- eller tillbehörsartiklar:

- BORA X BO ångugn

Med BORA produktens överlämnande till slutkunden börjar tillverkargarantin som gäller i 2 år. Med en registrering på www.mybora.com kan tillverkargarantin förlängas till 3 år.

Tillverkargarantin förutsätter en sakkunnig montering (enligt anvisningarna i den vid tidpunkten aktuella BORA planeringshandboken och bruksanvisningen) inbyggd av BORA produkterna genom en auktoriserad BORA återförsäljare. Slutkunden ska vid användningen rätta sig efter de riktlinjer och anvisningar som står i bruksanvisningen.

När tillverkargarantin tas i anspråk måste bristfälligheten anges direkt hos BORA och fakturavittot för köpet kunna uppvisas. Alternativt kan du också bevisa köpet genom att du registrerar dig på www.mybora.com.

BORA garanterar att alla BORA produkter är fria från material- och produktionsfel. Felet måste ha funnits där redan när produkten levererades till slutkunden. Om garantin tas i anspråk leder inte detta till att garantitiden förlängs.

BORA kommer att avhjälpa brister på BORA produkter efter egen bedömning genom reparation eller utbyte. Samtliga kostnader för att rätta till en bristfällighet som omfattas av tillverkargarantin står BORA.

Följande ingår uttryckligen inte i tillverkargarantin från BORA :

- BORA produkter som inte förvärvats av auktoriserade BORA återförsäljare eller genom säljare som blivit utbildade av BORA.
- Skador som uppkommit p.g.a. att man ej följt bruksanvisningen (gäller även skötsel och rengöring av produkten). Dessa visar på felaktig användning.
- Skador som uppkommit genom normal nöting
- Skador p.g.a. yttre inverkan (som transportskador, felaktig montering och avmontering, inträde av kondensvatten, naturkatastrofer såsom blixtnedslag)
- Skador på grund av egenreparationer, reparationer eller reparationsförsök som genomförs av BORA personal som inte är auktoriserad eller av BORA företag som inte är auktoriserade
- Skador p.g.a. vatten eller smuts orsakade av att lock eller element saknas.
- Skador orsakade av att vatten har tillsatts i matlagninsutrymmet
- Skador p.g.a. att tilllopps- och avloppsvattenslangen förlängs utan dricksvattengodkännande resp. förlängs med ej specificerade ledningar medelst adapter
- Skador på plastramar, glaskomponenter, metallkomponenter (belagda eller obelagda), pekskärm, plast- och andra förslitningsdelar
- Skador p.g.a. elektriska spänningsvariationer
- Följdskadorna eller ersättningsanspråk som går utöver den egentliga bristfälligheten.

Lagstadgade anspråk, speciellt lagstadgade reklamationer eller produktansvar, begränsas inte av garantin och kan utnyttjas gratis.

Om ett fel inte omfattas av tillverkargarantin kan BORA tekniska service anlitas.

Kostnaderna som uppstår i samband med detta kommer inte att täckas av BORA.

Förbundsrepubliken Tysklands rätt gäller för dessa garantivillkor.

Du når oss på:

BORA Vertriebs GmbH & Co KG, Innstraße 1, 6342 Niederdorf, Österrike

- Telefon: 00800 7890 0987
måndag till torsdag klockan 08:00 – 18:00 och
fredag klockan 08:00 – 17:00
- E-post: support@bora.com

11.1.1 Förlängning av garantin

Registrera dig på www.bora.com/registration för att förlänga garantin.

11.2 Service

BORA service:

se bruksanvisningens baksida



- Vid störningar som du inte kan klara av själv, kontakta din BORA återförsäljare eller BORA Service Team.

BORA Service Team behöver din apparats typbeteckning och fabriktionsnummer (FD-nummer). Båda uppgifterna hittar du på typskylten på vidfogad garanti och i huvudmenyn "Inställningar" under "System och uppdateringar".

11.3 Reservdelar

- Använd enbart originalreservdelar vid reparationer.
- Reparationer får endast genomföras av BORA Service Team.

i Du erhåller reservdelar hos din BORA återförsäljare och online på BORA servicesida, www.bora.com/service, eller på det angivna servicenumret.

11.4 Tillbehör

- X BO rengöringspatron (6st) XBORK/6
- X BO rengöringspatron (12st) XBORK/12
- X BO luktfilter XBOGF
- X BO rostfritt kokkärl perforerat XBOGBG
- X BO bak- och grillgaller XBOBGR
- X BO universalplåt XBOUB
- X BO universalplåt djup XBOUBT
- X BO bak- och grillplatta XBOBGD
- X BO Airfry-plåt XBOAFB
- X BO ram Spacer XBORS

12 Produktdatablad

Produktinformation enligt delegerad förordning (EU) Nr. 65/2014, samt förordning (EU) nr. 66/2014.

Tillverkare		BORA	
Modellbeskrivning		XBO	
Typ av ugn		Ångugn	
Antal matlagningsutrymmen		1	
Värmekälla per matlagningsutrymme		Ström	
	Symbol	Värde	Enhet
Apparatens massa	M	47,0	kg
Volym per matlagningsutrymme	V	53	l
Energiförbrukning			
Energiförbrukning i standardläge	EC _{electric cavity}	*	kWh/cykel
Energiförbrukning i luftcirkulationsläge	EC _{electric cavity}	0,74	kWh/cykel
Energieffektivitetsindex per matlagningsutrymme	EEl _{cavity}	94,8	-
Energieffektivitetsklass	-	A	-

Tab. 12.1 Energiförbrukningsmärkning

* Gäller inte för denna produkt.

13 Uppgifter för provningsinstitut

Produktnorm	Temperatur	Fukt	Tid* / kärntemperatur	Ugnsplåt/ ugnsgaller	Inskjutningsnivå
Broccoli	98 °C	100 %	9 min	Rostfritt kokkärl perforerat	i mitten
Djupfrysta ärtor	100 °C	100 %	85 °C	Rostfritt kokkärl perforerat	i mitten

Tab. 13.1 Testrätter enligt EN 60350-1

Produktnorm	Temperatur	Fukt	Tid* / kärntemperatur	Ugnsplåt/ ugnsgaller	Inskjutningsnivå
Äppelkaka (halvfylld)	150 °C	40 %	90 °C	Bak- och grillgaller	i mitten
Äppelkaka (helfylld)	160 °C	40 %	90 °C	Bak- och grillgaller	mellersta och undre nivå
Sockerkaka	150 °C	20 %	35 min	Bak- och grillgaller	i mitten
Småkakor (helfylld)	150 °C	0 %	25 min	Universalplåt/ universalplåt djup	i mitten
Mördegskakor	150 °C	20 %	20 min	Universalplåt	i mitten

Tab. 13.2 Testrätter enligt EN 50304/EN 60350-1

* Alla tidsangivelser plus förvärmningstid.

D

BORA Lüftungstechnik GmbH

Rosenheimer Str. 33
83064 Raubling
Deutschland
T +49 (0) 8035 / 9840-0
F +49 (0) 8035 / 9840-300
support@bora.com
bora.com

A

BORA Vertriebs GmbH & Co KG

Innstraße 1
6342 Niederndorf
Österreich
T +43 (0) 5373 / 62250-0
F +43 (0) 5373 / 62250-90
support@bora.com
bora.com

INT

BORA Holding GmbH

Innstraße 1
6342 Niederndorf
Austria
T +43 (0) 5373 / 62250-0
F +43 (0) 5373 / 62250-90
support@bora.com
bora.com

AU NZ

BORA APAC Pty Ltd

100 Victoria Road
Drummoyne NSW 2047
Australia
T +61 2 9719 2350
F +61 2 8076 3514
info@boraapac.com.au
bora-australia.com.au

